



ÜRÜN KATALOĞU 2023

İÇİNDEKİLER

POWER X-CHANGE - ALETLER

Ortaklıklar	2	Akülü Tezgah Testere	43
Power-X Change Akü Sistemi	4	Akülü Metal Testere - Akülü Seramik Kesme	44
Aksesuarlar Aküler - Şarj Aletleri - Akü Kılavuzu	8	Akülü Çok Fonksiyonlu Alet	45
Akülü Darbeli Kömürsüz Matkaplar	16	Akülü Tnk Zımpara - Titreşim Zımpara	46
Akülü Kömürsüz Vidalamalar	20	Akülü Eksantrik Zımpara	47
Akülü Darbeli Matkaplar	21	Akülü Polisaj ve Zımpara - Gravür Aleti	48
Akülü Vidalamalar	22	Akülü Zimba / Çivi Çakma Makinesi	50
Akülü Combo Set	25	Akülü Sıcak Mum Tabanca - Silikon Tabanca	52
Akülü Darbeli Somun Sıkma	26	Akülü aydınlatma	53
Akülü Alçıpan Vidalamalar	28	Akülü Sprey Boya Sistemi - Hoparlör	54
Akülü Kırıcı - Deliciler	30	Akülü Üfleme - Hava Kompresörü	55
Akülü Boya Harç Karıştırıcı	32	E-Case Takım Çantaları	56
Akülü Taşlamalar	33	Akülü Süpürgeler	60
Akülü - Dik Frezeler	36	Akülü Basınçlı Yıkama Tabancaı	64
Akülü Planya	38	Akülü Cam Temizleyici	66
Akülü Dekupaj - Kılıç Testereler	39	Akülü Boru Temizleme	67
Akülü Daire Testereler	40	Akülü Hibrit Hava Kompresörü	68
Akülü Gönye Testere	42		

POWER X-CHANGE - BAHÇE

Power X-Change Robotik Çim Biçme Makinesi	71	Akülü Ağaç Kesme - Budama	89
Akülü Çim Biçmeler	74	Akülü Budama Makası	94
Akülü Çok Amaçlı Serpme - İlaçlama	80	Akülü Zeytin Silkme	95
Akülü Çalı Tırpanı	81	Akülü Yaprak Toplama ve Üfleyiciler	96
Akülü Çit Budama - Kenar Kesme	82	Akülü Dalgıç Pompa (Temiz Su)	101
Akülü Kar Savurma - Kenar Temizleme	87	Akülü Bahçe Pompası	103
Akülü Toprak Burgu	88	Power X-Change Akü Kılavuzu	104

ELEKTROMEKANİK EL ALETLERİ

Şarjli Vidalamalar 3.6 V	110	Tezgah Testereler	141
Akülü Vidalama 12 V - Darbesiz Matkaplar	111	Tezgah Planya - Dekupaj Testere	144
Darbeli Matkaplar	112	Şerit Testereler	145
Kırıcı - Deliciler	113	Ahşap Torna Tezgahı - Talaş Toplama Makinesi	146
Kırıcılar	116	Taş Seramik Kesme	147
Boya Ve Harç Karıştırıcılar	118	Taş Motorları	148
Taşlamalar	119	Tezgah Zımpara	150
Kanal Açma	121	Sütunlu Matkaplar	151
Dekupaj Testereler	122	Transpalet - Atölye Dolapları	163
Dik Frezeler - Planyalar	123	Endüstriyel Süpürgeler	152
Daire Testereler	124	Yüksek Basınçlı Yıkamalar	156
Daldırma Testeresi - Kılıç Testereler	125	Hava Kompresörleri	158
Şarjli Mini Taşlama Ve Gravür Seti	126	Havali Aletler	161
Çok Amaçlı Raspalama	127	Jeneratörler	164
Zımparalar	128	Polisaj Ve Zımpara Makineleri	166
Elektrikli Sprey Boya Sistemi	130	Mini Hava Kompresörü - Darbeli Somun Sıkma	167
Sıcak Hava - Silikon - Mum Tabancaları	132	Akü Takviye - Power Banks	168
Çapraz Çizgi Lazer	135	Akü Şarj Cihazları	171
Gönye Testereler	136		

İÇİNDEKİLER

BAHÇE

Benzinli Çim Bıçme Makineleri	173
Elektrikli Çim Bıçme Makineleri	175
Benzinli Çalı Tırpanları	176
Elektrikli Kenar Kesmeler	178
Çit Budamalar	179
Zincir Testereleler (Ağaç Kesme)	182
Elektrikli Yaprak Üfleme / Toplama	185

SU TEKNİĞİ

Aqua Sensor Dalgıç Pompalar	192
Çok Amaçlı Pompalar	194
Kirli Su Dalgıç Pompalar	196
Temiz Su Dalgıç Pompaları	199
Derin Kuyu Dalgıç Pompaları	202
Yüzey Pompaları	204
Hidroforlar	208
Benzinli Su Pompaları	212

EINHELL GARANTİ PROSEDÜRÜ

Ürünlerimizi her şeyi mümkün kılabilmeniz için geliştiriyoruz. İşlevsellik, güvenlik ve kaliteye çok önem veriyoruz. Bu sebeple ürünlerimiz geniş garanti kapsamı altındadır.

- **PurePOWER Kömürsüz Motor Garantisi**
Tüm PurePOWER kömürsüz motorlu modellerimiz için garanti süresinin 10 yıla uzatılması.*
- **Power X-Change Akü Garantisi**
Power X-Change Akülerinin garanti süresinin 3 yıla uzatılması.
- **Einhell 2+1 Yıl ilave Garanti Uzatması**
Einhell ürününüz için garanti süresinin 3 yıla uzatılması.



NASIL YAPABİLİRSİNİZ:

einhell.com.tr adresinden bilgi alın, müşteri hesabına kaydolun ve bir garanti için başvurun. Daha fazla bilgi için www.einhell.com.tr/garanti

einhell.com.tr

* Bu garanti yalnızca bir malzeme veya üretim hatasından kaynaklanan motor arızalarını kapsar!

FC BAYERN MÜNİH

GOLD PARTNER EINHELL!



EINHELL VE FC BAYERN ORTAKLIĞI

Performans ve dayanıklılığa karşı en az bizim verdiğimiz önemi gösteren, güce ve esnekliğe değer veren, hedeflerinin peşinden giden bir ortak arayışımızda aradığımızı bulduk: Ağustos 2021 itibariyle, Bayern Futbol Takımı Einhell markamızı Gold Partner olarak Allianz Arena Stadyumu için Home & Garden Expert olarak yetkilendirdi. Futbolcuların sahada imkansız başarılabilmeleri için Power X-Change akü teknolojimiz ile heyecan verici projeleri hayata geçirirken orada olmalısınız.



"Yaptığı işi seven, kendi tekniğinde ustalaşan, bizi ileri götüren, her görevi başaran bir ortağa ihtiyacımız var ve bu sadece tek bir şey olabilir."

Oliver Kahn, CEO FC Bayern München AG

AYNI HEDEFLERLE YAPILAN BİR ORTAKLIK

Her gün tüm gücünüzü vererek insanlara ilham olun. Sadece her zorluğun üstesinden gelmek için yüksek performans ve azim ile çalışan birekip, insanları kendi teknolojisi ve yetenekleri ile ikna edebilir. Einhell ve Bayern Futbol takımı, sadece Bavyera'nın kalbindeki evlerine duydukları sevgi değil, aynı zamanda ortak değerleri ve fikirleri paylaşıyorlar. Artık en mükemmel maç ve antrenmanlar için işin uzmanlarından oluşan ekibimiz ile Bayern Futbol Kulübü'nün arkasındayız.

Almanya şampiyonluk rekortmeni ile güçlü çözüm ortağının buluşması. Görev? Bir sonraki üst seviyeye ulaşmak!



Einhell

DIE AKKU-KOMPETENZ.

POWER X-CHANGE

İKİ PARTNER. BİR GÖREV.

MAKSİMUM PERFORMANS.



EINHELL, MERCEDES AMG PETRONAS F1 TAKIMLARININ PARTNERİ OLMAKTAN GURUR DUYAR

Official Tool Expert

 **Einhell**



AMG
PETRONAS
FORMULA ONE TEAM



KABLOSUZ ÖZGÜRLÜK ATÖLYE VE BAHÇELER İÇİN

Kısa veya kopuk kablolarla çalışmaya son.

Artık kısa uzatma kablolarına veya boşta bir elektrik priz için endişelenmenize gerek yok. Çünkü artık akülü sisteme uygun cihazlar var.

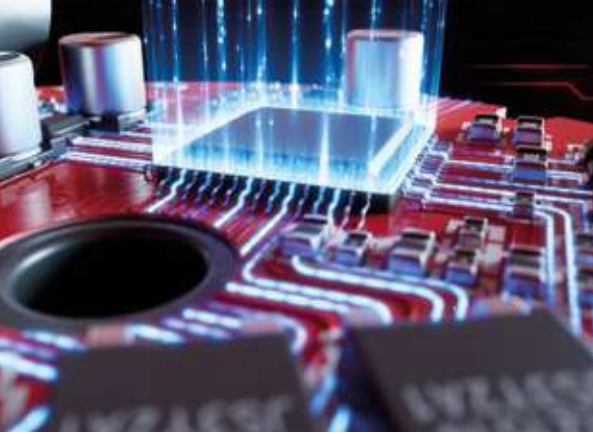

SON TEKNOLOJİ KANITLANMIŞ KALİTE

Cihazınızdan uzun süre keyif almak için.

Power X-Change platformunun merkezi olarak akülerimiz için en yeni nesil, güçlü hücreler gibi sadece en iyi bileşenler ve bizim akıllı işlemci-kontrollü akü elektroniği kullanılmıştır. Bu durum verimlilik, güvenilirlik ve dayanıklılık ile akülerimizdeki sınıfında en iyi ve güvenilir olmasını sağlar. Sekiz farklı akü platformunda sekiz akü ile "Stiftung Warentest" tarafından yapılan karşılaştırma testinin 11/2020 sayılı baskısında kalitesi tescillenmiştir. Einhell'in Power X-Change akü sistemdeki 2.0 Ah Akü, güçlü rakiplerine karşı test galibi olmuştur.



GÜÇLÜ CİHAZLAR UZUN ÖMÜRLÜ KALICI AKÜLER

Yapılacak işiniz ne kadar zor olursa olsun, Power X-Change sizi hayat kırıklığına uğratmaz.

Ustaların anlayacağı üzere 2700 Watt'a kadar akü gücü ve 6 Ah kapasiteli cihazlarımız olduğu bu akülü sistem var iken kablolulu cihazlara gereksinim olmayacaktır. Power X-Change ister bir rafı asmak için vidalamada, ister sağlam bir beton duvarı delmek için her türlü zor işlerde kullanabilirsiniz.



1 AKÜ 1000 SEÇENEK A'DAN Z'YE AVUÇ TAŞLAMADAN ZIMPARA MAKİNASINA

Becerikli sistem, her türlü iş için güçlü akü.

Power X-Change, hem bahçe işlerinde hem atölyelerde kullanım için tasarlanmış ilk akü sistemidir ve geniş ürün yelpazesine sahiptir. Halihazırda 200'den fazla cihaz ile PXC ailesinde yer almaktadır ve gelecekte de bu gruba ait ilave cihazlar ile genişlemeye devam edecektir. "GOVECS'in E-Kickscooter'ı çok yönlü Power X-Change sistemi tarafından desteklenmektedir."





AKTİF AKÜ YÖNETİM SİSTEMİ AKILLI ELEKTRONİK KONTROL

Elektronik Aktif PİL Yönetim Sistemi elektrik sistedk.in güvenlikle ilgili tüm işlemlerini ve ilgili donanımı sürekli olarak izler ve kontrol eder:

- SADECE BİR AKÜ
- DAHA UZUN AKÜ ÖMRÜ
- MAKSİMUM ÇALIŞMA SÜRELERİ
- DAHA FAZLA GÜVENLİK



TWIN-PACK® TEKNOLOJİ 18 V + 18 V = 36 V.

Bir cihaz 18 V aküde bulunandan daha fazla güce ihtiyaç duyarsa, başka bir akü ekleriz ve 18 V + 18 V + = 36 V üretiriz.

Buna Twin-Pack © teknolojisi diyoruz.

Voltaj (V) ikiye katlanması ile güç (W) de otomatik olarak ikiye katlanır.

Çiftli Twin - Pack sistem ile yeniden yükleme zahmeti olmadan daha uzun süre çalışmak mümkündür.

Bunun için 4 akü kullanılır. İlk iki akünün performansı biterse, sistem otomatik olarak iki ek aküyü devreye sokar.



POWER X-CHANGE PLUS EKSTRA GÜÇ

Aküler sadece çalışma süresi ve ağırlık açısından farklılık göstermez. Sağlanan güç de çok önemlidir. Power X-Change PLUS teknolojisi ile zorlu koşullarda bile aynı sayıda hücre için daha fazla güç kullanılabilir. Örneğin avuş taşlama ile kesim yapmak istiyorsanız, bu işlemden çalışma süresinden (Ah değerini karşılaştırsak) ziyade yeterli güç belirleyici olacaktır. Tıpkı otomobil örneğindeki gibi ; Rampa çıkarken veya sollama sırasında daha fazla güç, yani daha gazla HP veya kW gereklidir.

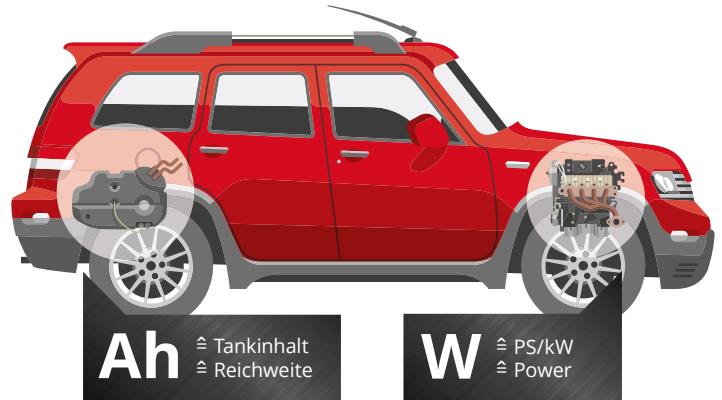

PUREPOWER – EN YÜKSEK PERFORMANS İÇİN KÖMÜRSÜZ MOTOR TEKNOLOJİSİ

Çeşitli Power X- Change cihazları, fırçasız motorlarla donatılmıştır.

Bunlar, karbon fırçalara kıyasla önemli avantajlar sunar.:

- DAHA FAZLA GÜÇ
- DAHA UZUN ÇALIŞMA SÜRESİ
- DAHA UZUN ÖMÜR
- DAHA KOMPAKT TASARIM
- BAKIM GEREKTİRMEZ

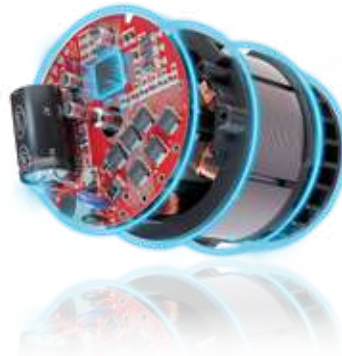

**AKÜNÜN KOMPEDANI.
DEFALARCA KANITLANDIĞI GİBİ**



"İddia ettiğimiz üzere rakiplerle kıyaslandığında akülerimizin gücünü ve kalitesini belgeyle açıkça kanıtlayabiliyoruz. Yarışta olduğumuz üst sınıf rakiplerden ilerde olduğumuz için son derece gururluyuz."

"Biz akü testinin kazananlarıyız."

Andreas Kroiss, CEO Einhell Germany AG



KENDİNİ KANITLAMIS AKÜ UZMANLIĞI. SADECE EINHELL'DE.

Önceden müşterilerimizin kablosuz özgürlük isteğini anladık, tamamen akü teknolojisi alanına ve Power X-Change akü sistemimizin genişletilmesine odaklanmaya karar verdik. Çok sayıda test galibiyeti, tanınmış ticari dergiler ve uzmanlardan ürün testlerinde en yüksek puanlar alması ürünlerimizin kalitesini teyit etmekte ve Einhell'in odaklandığı akü uzmanlığının altını çizmektedir.

Einhell olarak amacımız, akü gücümüzle müşterilerimize ilham ve kablosuz özgürlük sağlayarak atölye ve evlerinde tüm işler için konfor sunmaktır.

Power X-Change = kablosuz özgürlük anlamına gelir.



Einhell

DIE AKKU-KOMPETENZ.

POWER X-CHANGE

1 AKÜ

250 DEN FAZLA CİHAZ İÇİN

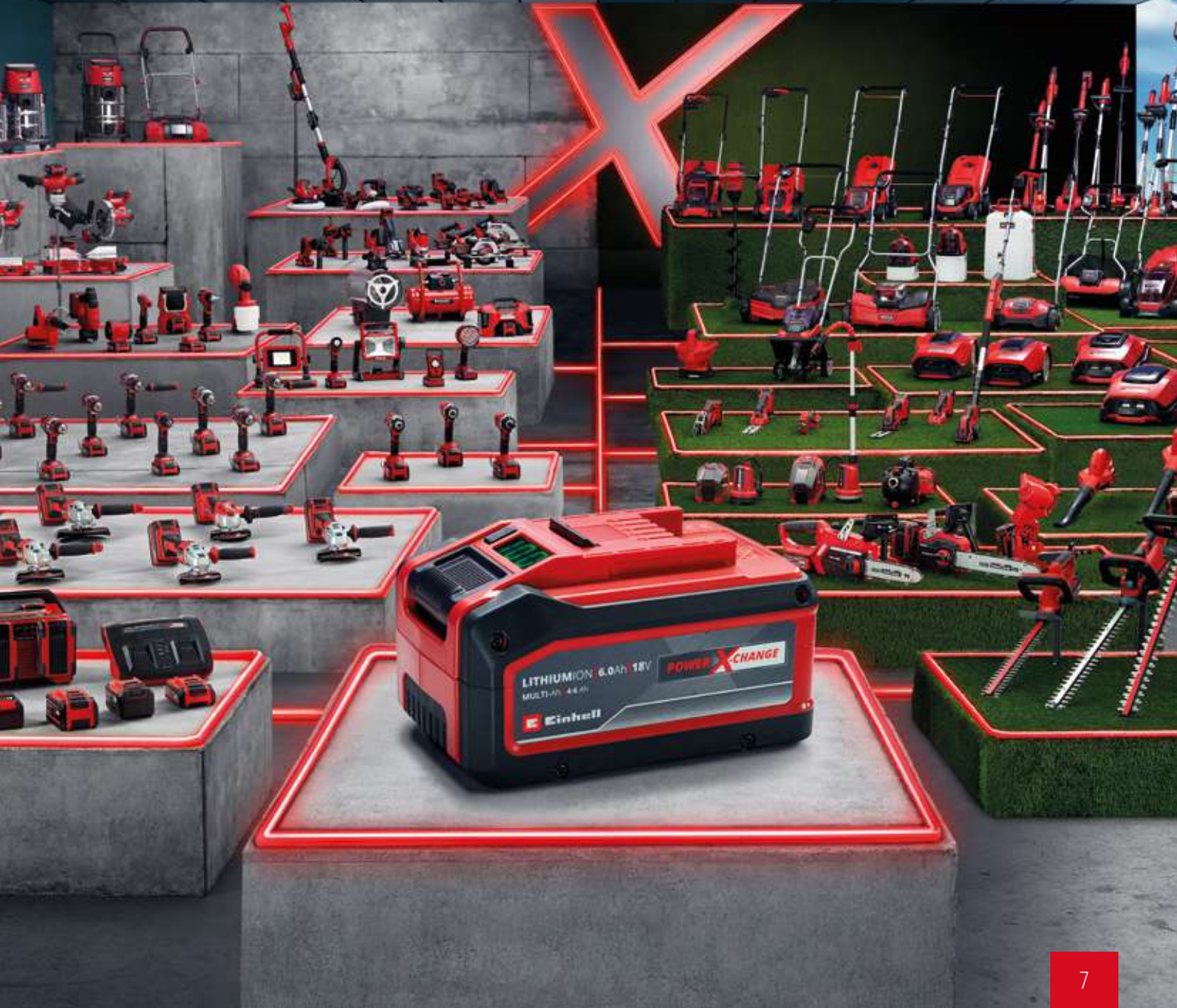

AKSESUAR - AKÜLER

YENİ

201 €

135 €



	5-8 Ah Multi-Ah Power X-Change Plus Akü YENİ	4-6 Ah Multi-Ah Power X-Change Plus Akü
Paket içeriği	1 Akü	1 Akü
Akü voltajı	18 V / 8.0 Ah - 5.0 Ah	18 V / 6.0 Ah - 4.0 Ah
Akü gücü	Maks. 1350 W	Maks. 1350 W
Ürün ağırlığı	1.04 kg	1.01 kg
Ambalaj	Renkli kutu	Renkli kutu
Master karton adedi	12 adet	12 adet
Ürün kodu	45.116.00	45.115.02



4 006825 665055



4 006825 644210

AKSESUAR - AKÜLER

117 €

109 €

81 €



	5.2 Ah Power X-Change Plus Akü	4,0 Ah Power X-Change Plus Akü YENİ	3,0 Ah Power X-Change Plus Akü
Paket içeriği	1 Akü	1 Akü	1 Akü
Akü voltajı	18 V / 5.2 Ah	18 V / 4.0 Ah	18 V / 3.0 Ah
Akü gücü	maks. 1260 W	maks. 900 W	maks. 900 W
Ürün ağırlığı	0.89 kg	0.58 kg	0.58 kg
Ambalaj	Renkli kutu	Renkli kutu	Renkli kutu
Master karton adedi	16 adet	18 adet	18 adet
Ürün kodu	45.114.37	45.115.53	45.115.01



4 006825 616606



4 006825 660869



4 006825 644197

AKSESUAR - AKÜLER

234 €

161 €

54 €



	2x 18V 5,2 Ah PXC Twinpack akü	2x 18V 4,0 Ah PXC Twinpack Akü	18V 2,0 Ah Power X-Change Lion Akü
Paket içeriği	2 Akü	2 Akü	1 Akü
Akü voltajı	2x 18 V / 5.2 Ah	18 V / 4.0 Ah	18 V / 2.0 Ah
Akü gücü	Maks. 2x 1260 W	Maks. 900 W	Maks. 450 W
Ürün ağırlığı	1.78 kg	1.06 kg	0.58 kg
Ambalaj	Renkli kutu	Renkli kutu	Renkli kutu
Master karton adedi	8 adet	8 adet	24 adet
Ürün kodu	45.115.26	45.114.89	45.113.95



4 006825 656695



4 006825 638578



4 006825 610369

AKSESUARLAR -
ŞARJ CİHAZLARI

111 €



71 €



	2x2 Power X-Quattrocharger 4 A	Power X-Boostcharger 6 A
	YENİ	
Paket içeriği	1 Şarj cihazı	1 Şarj cihazı
Uyumlu model	18 V Power X-Change Aküler için	18 V Power X-Change Aküler için
Şarj akımı	4 A	3 - 6 A
Multi şarj cihazı	• 4 Ladeslots – gleichzeitiges Laden von 2 Akkus	-
Boost modu	-	•
Duvara monte edilebilir	-	•
Şebeke gerilimi	220 - 240 V - 50 - 60 Hz	220 - 240 V - 50 - 60 Hz
Ambalaj	Renkli kutu	Renkli kutu
Master karton adedi	4 adet	6 adet
Ürün kodu	45.121.02	45.120.64



4 006825 649536



4 006825 629019

AKSESUARLAR -
ŞARJ CİHAZLARI

72 €



41 €



	Power X-Twincharger 3 A	Power X-Fastcharger 4 A
Paket içeriği	1 Şarj cihazı	1 Şarj cihazı
Uyumlu model	18 V Power X-Change Aküler için	18 V Power X-Change Aküler için
Şarj akımı	3 A	4 A
Multi şarj cihazı	2 şarj yuvası - 2 akünün aynı anda şarj edilmesi	-
Boost modu	-	-
Duvara monte edilebilir	•	•
Şebeke gerilimi	220 - 240 V - 50 - 60 Hz	220 - 240 V - 50 - 60 Hz
Ambalaj	Renkli kutu	Renkli kutu
Master karton adedi	12 adet	24 adet
Ürün kodu	45.120.69	45.121.03



4 006825 629729



4 006825 650228

**HAREKET HALİNDE
DIŞARDASINIZ VE
PRİZ YOK.
EINHELL VARSA ÇÖZÜM VAR !**

54 €



	Power X-Car Charger 3 A
	YENİ
Paket içeriği	1 Şarj cihazı
Uyumlu model	18 V Power X-Change Aküler için
Şarj akımı	3 A
Multi şarj cihazı	-
Boost modu	-
Duvara monte edilebilir	•
Şebeke gerilimi	12 V DC gerilimi
Ambalaj	Renkli kutu
Master karton adedi	24 adet
Ürün kodu	45.121.13



4 006825 655377



AKSESUARLAR -
STARTER KİTLER

YENİ



251 €

215 €



	2x 4,0 Ah PXC Twincharger Starter Kit	2x 3,0 Ah PXC Twincharger Starter Kit
Paket içeriği	2 Akü + 1 Power X- Twincharger 4 A	2 Akü + 1 Power X- Twincharger 3 A
PXC akü voltajı	2x 18 V / 2x 4.0 Ah	2 x 18 V / 2x 3,0 Ah
Akü gücü	Maks. 2x 900 W	maks. 2x 900 W
Şarj akımı	3 A	3 A
Şebeke gerilimi	220 - 240 V ~ 50-60 Hz	220 - 240 V ~ 50 - 60 Hz
Multi şarj cihazı	2 akü şarj yuvası - 2 akü aynı anda şarj edilebilir	2 şarj yuvası - 2 aküyü aynı anda şarj edilmesi
Boost modu	-	-
Duvara monte edilebilir	•	•
Ambalaj	Renkli kutu	Renkli kutu
Master karton adedi	6 adet	6 adet
Ürün kodu	45.121.12	45.120.83



4 006825 655766



4 006825 638509

AKSESUARLAR -
STARTER KİTLER

155 €



121 €



86 €



	5,2 Ah PXC Fastcharger Starter Kit	4,0 Ah Power X-Change Starter Kit	2,5 Ah Power X-Change Starter Kit
Akü gücü	1 Akü + 1 Power X- Fastcharger 4 A	1 Akü + 1 Power X- Fastcharger 4 A	1 Akü + 1 Power X- Fastcharger 4 A
PXC akü voltajı	18 V / 5,2 Ah	18 V / 4,0 Ah	18 V / 2,5 Ah
Paket içeriği	maks. 1260 W	maks. 900 W	maks. 720 W
Şarj akımı	4 A	3 A	3 A
Şebeke gerilimi	220 - 240 V ~ 50 - 60 Hz	220 - 240 V ~ 50 - 60 Hz	220 - 240 V ~ 50 - 60 Hz
Multi şarj cihazı	-	-	-
Boost modu	-	-	-
Duvara monte edilebilir	•	•	•
Ambalaj	Renkli kutu	Renkli kutu	Renkli kutu
Master karton adedi	8 adet	12 adet	12 adet
Ürün kodu	45.121.14	45.120.42	45.120.97



4 006825 656787





































4 006825 613704



4 006825 646962

PXC AKÜ KILAVUZU - GEREKSİNİMİNE GÖRE AKÜNÜZÜ SEÇİN

									
			18 V 2,0 Ah	18 V 2,5 Ah	18 V 3,0 Ah	18 V 4,0 Ah	18 V 5,2 Ah	18 V 6,0 Ah	18 V 8,0 Ah
Akülü Vidalama	TP-CD 18/60 Li Brushless		350 Adet	440 Adet	530 Adet	700 Adet	920 Adet	1060 Adet	1400 Adet
	TP-CD 18/50 Li Brushless		320 Adet	400 Adet	480 Adet	640 Adet	830 Adet	960 Adet	1280 Adet
	TP-CD 18/40 Li Brushless		300 Adet	380 Adet	450 Adet	600 Adet	780 Adet	900 Adet	1200 Adet
	TE-CD 18/45 3X-Li		320 Adet	400 Adet	480 Adet	640 Adet	830 Adet	960 Adet	1280 Adet
	TE-CD 18/40 Li		305 Adet	380 Adet	460 Adet	610 Adet	770 Adet	920 Adet	1220 Adet
	TE-CD 18/2 Li		240 Adet	300 Adet	360 Adet	480 Adet	625 Adet	720 Adet	960 Adet
	TC-CD 18/35 Li		295 Adet	366 Adet	440 Adet	590 Adet	760 Adet	880 Adet	1180 Adet
Akülü Darbeli Vidalama	TP-CD 18/60 Li-i Brushless		350 Adet	440 Adet	530 Adet	700 Adet	920 Adet	1060 Adet	1400 Adet
	TP-CD 18/50 Li-i Brushless		320 Adet	400 Adet	480 Adet	640 Adet	830 Adet	960 Adet	1280 Adet
	TE-CD 18/48 Li-i		310 Adet	380 Adet	460 Adet	620 Adet	780 Adet	910 Adet	1230 Adet
Akülü Darbeli Somun Sıkma Vidalama	TP-CI 18 Li Brushless		280 Adet	350 Adet	420 Adet	560 Adet	730 Adet	840 Adet	1120 Adet
	TE-CI 18/1 Li		185 Adet	230 Adet	280 Adet	370 Adet	520 Adet	560 Adet	740 Adet
	IMPAXXO 18/400		55 Adet	68 Adet	80 Adet	110 Adet	140 Adet	160 Adet	220 Adet
	IMPAXXO 18/230		100 Adet	125 Adet	150 Adet	200 Adet	260 Adet	300 Adet	400 Adet
Akülü Alçıpan Vidalama	TE-DY 18 Li		1100 Adet	1350 Adet	1600 Adet	2200 Adet	2800 Adet	3300 Adet	4400 Adet
Akülü Darbeli Matkap	TC-ID 18 Li		60 Adet	75 Adet	90 Adet	120 Adet	156 Adet	180 Adet	240 Adet
Akülü Kırıcı - Delici	HEROCCO 36/28		79 Delme	105 Delme	126 Delme	169 Delme	222 Delme	276 Delme	338 Delme
	HEROCCO 18/20		335 Adet 87 Delme	417 Adet 108 Delme	500 Adet 130 Delme	670 Adet 174 Delme	870 Adet 225 Delme	1000 Adet 260 Delme	1340 Adet 348 Delme
	TE-HD 18/20 Li		39 Adet	49 Adet	60 Adet	78 Adet	103 Adet	117 Adet	156 Adet
	TE-HD 18/12 Li		185 Adet 45 Delme	226 Adet 57 Delme	270 Adet 82 Delme	360 Adet 96 Delme	474 Adet 140 Delme	540 Adet 166 Delme	720 Adet 182 Delme
Akülü Mikser	TP-MX 18-2 Li Brushless		Farbe 14 dk. Mörtel 11 dk.	18 dk. 14 dk.	21 dk. 16 dk.	28 dk. 22 dk.	37 dk. 28 dk.	42 dk. 32 dk.	56 dk. 44 dk.
	TE-MX 18 Li		Farbe 20 dk. Mörtel 16 dk.	25 dk. 20 dk.	30 dk. 24 dk.	40 dk. 32 dk.	52 dk. 42 dk.	60 dk. 48 dk.	80 dk. 64 dk.
Akülü Taşlama	AXXIO 36/230 Q		32 Adet	41 Adet	48 Adet	62 Adet	81 Adet	93 Adet	124 Adet
	AXXIO 18/150 Li		33 Adet	37 Adet	46 Adet	61 Adet	85 Adet	92 Adet	122 Adet
	TP-AG 18/125 CE Q Li		37 Adet	46 Adet	55 Adet	73 Adet	94 Adet	109 Adet	145 Adet
	AXXIO 18/125 Q		29 Adet	37 Adet	52 Adet	63 Adet	92 Adet	121 Adet	126 Adet
	AXXIO 18/125		33 Adet	37 Adet	46 Adet	61 Adet	85 Adet	92 Adet	122 Adet





























			18 V 2,0 Ah	18 V 2,5 Ah	18 V 3,0 Ah	18 V 4,0 Ah	18 V 5,2 Ah	18 V 6,0 Ah	18 V 8,0 Ah
Akülü Taşlama	AXXIO 18/115 Q		29 Adet	37 Adet	52 Adet	63 Adet	92 Adet	121 Adet	126 Adet
	TE-AG 18/115 Q Li		29 Adet	43 Adet	52 Adet	63 Adet	92 Adet	104 Adet	133 Adet
	TE-AG 18/115 Li		20 Adet	25 Adet	30 Adet	40 Adet	60 Adet	70 Adet	80 Adet
	TC-AG 18/115 Li		20 Adet	25 Adet	30 Adet	40 Adet	60 Adet	70 Adet	80 Adet
Akülü Freze	TP-RO 18 Li Brushless		29 m	37 m	44 m	58 m	77 m	88 m	118 m
Akku-Kantenfräse	TP-ET 18 Li Brushless		29 m	37 m	44 m	58 m	77 m	88 m	118 m
Akülü Yassı Freze	TE-BJ 18 Li		283 Adet	353 Adet	424 Adet	566 Adet	735 Adet	840 Adet	1132 Adet
Akülü Planya	TE-PL 18/82 Li		25 m	28 m	37 m	48 m	58 m	78 m	96 m
Akülü Dekupaj Testere	TE-JS 18/80 Li		9,5 m	11 m	14 m	20 m	30 m	32 m	40 m
	TC-JS 18 Li		9,5 m	11 m	14 m	20 m	30 m	32 m	40 m
Akülü Daire Testere	TE-CS 18/190 Li Brushless		24 m	30 m	37 m	49 m	63 m	73 m	98 m
	TE-CS 18/165-1 Li		33 m	40 m	49 m	64 m	82 m	98 m	128 m
	TE-CS 18/150 Li		30 m	38 m	45 m	60 m	78 m	90 m	120 m
Akülü Dalma Testere	TE-CS 18/89 Li		36 m	50 m	57 m	72 m	104 m	120 m	144 m
Akülü Kılıç Testere	TP-AP 18/28 Li Brushless		226 Adet	332 Adet	417 Adet	556 Adet	723 Adet	834 Adet	1112 Adet
	TE-AP 18/26 Li		207 Adet	259 Adet	320 Adet	414 Adet	572 Adet	640 Adet	828 Adet
	TE-AP 18/22 Li		185 Adet	240 Adet	290 Adet	370 Adet	570 Adet	580 Adet	740 Adet
Akülü Pistonlu Gönye Testere	TE-SM 36/210 Li		185 Adet 350 Adet	230 Adet 435 Adet	275 Adet 525 Adet	370 Adet 700 Adet	480 Adet 910 Adet	555 Adet 1050 Adet	740 Adet 1400 Adet
Akülü Gönye Testere	TE-MS 18/210 Li		103 Adet	120 Adet	154 Adet	190 Adet	250 Adet	304 Adet	380 Adet
Akülü Tezgah Testere	TE-TS 36/210 Li		60 m	71 m	92 m	122 m	160 m	184 m	244 m
Akülü Metal Şerit Testere	TE-MB 18/127 U Li		30 Adet	35 Adet	45 Adet	60 Adet	78 Adet	90 Adet	120 Adet
	TE-MB 18/127 Li		30 Adet	35 Adet	45 Adet	60 Adet	78 Adet	90 Adet	120 Adet
Akülü Raspalama	VARRITO		30 dk. 720 Adet	38 dk. 900 Adet	45 dk. 1080 Adet	60 dk. 1440 Adet	78 dk. 1880 Adet	90 dk. 2160 Adet	120 dk. 2880 Adet
	TC-MG 18 Li		30 dk. 720 Adet	38 dk. 900 Adet	45 dk. 1080 Adet	60 dk. 1440 Adet	78 dk. 1880 Adet	90 dk. 2160 Adet	120 dk. 2880 Adet



18 V 2,0 Ah 18 V 2,5 Ah 18 V 3,0 Ah 18 V 4,0 Ah 18 V 5,2 Ah 18 V 6,0 Ah 18 V 8,0 Ah

			18 V 2,0 Ah	18 V 2,5 Ah	18 V 3,0 Ah	18 V 4,0 Ah	18 V 5,2 Ah	18 V 6,0 Ah	18 V 8,0 Ah	
Akülü Alçıpan Duvar Zımpara	TP-DW 18/225 Li		26 dk.	33 dk.	44 dk.	55 dk.	68 dk.	78 dk.	110 dk.	
Akku-Bandschleifer	TP-BS 18/457 Li Brushless		15 dk.	18 dk.	22 dk.	30 dk.	38 dk.	44 dk.	59 dk.	
Akülü Üçgen Zımpara	TE-OS 18/230 Li		27 dk.	33 dk.	40 dk.	54 dk.	70 dk.	80 dk.	108 dk.	
	TC-OS 18/187 Li		34 dk.	42 dk.	50 dk.	67 dk.	87 dk.	100 dk.	134 dk.	
Akülü Delta Zımpara	TE-OS 18/150 Li		27 dk.	34 dk.	40 dk.	55 dk.	70 dk.	80 dk.	110 dk.	
Akülü Eksantrik Zımpara	TE-RS 18 Li		20 dk.	25 dk.	30 dk.	40 dk.	52 dk.	60 dk.	80 dk.	
Akülü Polisaj ve Zımpara	CE-CP 18/180 Li E		20 dk.	25 dk.	35 dk.	43 dk.	54 dk.	65 dk.	86 dk.	
Akülü Oto Polisaj	CE-CB 18/254 Li		81 dk.	93 dk.	112 dk.	127 dk.	200 dk.	222 dk.	254 dk.	
Akülü Zımba Çivi Çakma	FIXETTO 18/50 N		630 Adet	1050 Adet	1260 Adet	1679 Adet	2183 Adet	511 Adet	3358 Adet	
	TE-CN 18 Li		2030 Adet 1995 Adet	2670 Adet 2642 Adet	3204 Adet 3171 Adet	4272 Adet 4228 Adet	5554 Adet 5496 Adet	6408 Adet 6342 Adet	8544 dk. 8456 Adet	
Akülü Silikon Tabanca	TE-SG 18/10 Li		171 Adet	213 Adet	256 Adet	341 Adet	443 Adet	511 Adet	682 Adet	
Akülü Boya Püskürtme	TC-SY 18/60 Li		30 m ²	38 m ²	45 m ²	60 m ²	78 m ²	90 m ²	120 m ²	
Akülü-Radio	TC-RA 18 Li BT		16 h	20,5 h	24,5 h	32,5 h	42,5 h	49 h	65 h	
Akku-Lautsprecher	TC-SR 18 Li BT		57 h	72 h	86 h	114 h	148 h	171 h	228 h	
Akülü Aydınlatma	TE-CL 18/2500 LiAC		85 dk.	107 dk.	137 dk.	183 dk.	238 dk.	274 dk.	366 dk.	
	TE-CL 18/2000 LiAC		115 dk.	145 dk.	174 dk.	230 dk.	300 dk.	345 dk.	460 dk.	
	TC-CL 18/1800 Li		118 dk.	140 dk.	191 dk.	243 dk.	300 dk.	350 dk.	486 dk.	
	TC-CL 18 Li H		10 s	12 s	16 s	22 s	32 s	33 s	44 s	
Akülü USB Adaptör	TC-CP 18 Li USB		12 s	13,5 s	16 s	24 s	32 s	36 s	48 s	
Akülü Üfleme	TE-CB 18/180 Li		39 dk.	48 dk.	62 dk.	68 dk.	100 dk.	124 dk.	136 dk.	
Vantilatör	GE-CF 18/2200 Li		5,3 s 2 s	7 s 2,6 s	8,8 s 3,3 s	10,6 s 4 s	14 s 5,3 s	21,2 s 8 s	28 s 10,6 s	
Akülü Silikon Mum Tabanca	TE-CG 18 Li		18 Adet	22 Adet	28 Adet	36 Adet	44 Adet	50 Adet	72 Adet	
Akülü Sıcak Hava Tabancası	TE-HA 18 Li		9 dk.	11 dk.	13 dk.	17 dk.	22 dk.	26 dk.	34 dk.	
Akülü Islak-Kuru Süpürge	TP-VC 36/30 S Auto		8 dk. 11 dk.	10 dk. 13 dk.	12 dk. 16 dk.	16 dk. 22 dk.	21 dk. 28 dk.	24 dk. 33 dk.	32 dk. 44 dk.	
	TE-VC 36/30 Li S		BOOST ECO	8 dk. 11 dk.	10 dk. 13 dk.	12 dk. 16 dk.	16 dk. 22 dk.	21 dk. 28 dk.	24 dk. 33 dk.	32 dk. 44 dk.
	TE-VC 36/25 Li S		8 dk. 11 dk.	10 dk. 13 dk.	12 dk. 16 dk.	16 dk. 22 dk.	21 dk. 28 dk.	24 dk. 33 dk.	32 dk. 44 dk.	

PXC AKÜ KILAVUZU - GEREKSİNİMİNE GÖRE AKÜNÜZÜ SEÇİN

									
			18 V 2,0 Ah	18 V 2,5 Ah	18 V 3,0 Ah	18 V 4,0 Ah	18 V 5,2 Ah	18 V 6,0 Ah	18 V 8,0 Ah
Akülü Süpürge	TC-VC 18/20 Li S		10 dk.	11 dk.	16 dk.	20 dk.	25 dk.	32 dk.	40 dk.
	TC-VC 18/15 Li		10 dk.	11 dk.	16 dk.	20 dk.	25 dk.	32 dk.	40 dk.
	TE-VC 18/10 Li		10 dk.	12 dk.	17 dk.	21 dk.	26 dk.	30 dk.	42 dk.
Akülü El Süpürgesi	TE-HV 18/06 Li	 BOOST ECO	12 dk. 22 dk.	15 dk. 26 dk.	19 dk. 33 dk.	25 dk. 44 dk.	32 dk. 54 dk.	39 dk. 65 dk.	50 dk. 88 dk.
	TE-VC 18 Li		16 dk.	18 dk.	23 dk.	31 dk.	40 dk.	46 dk.	62 dk.
Akülü Vakum	TE-SV 18 Li	 BOOST ECO	11 dk. 25 dk.	13 dk. 31 dk.	18 dk. 38 dk.	22 dk. 50 dk.	28 dk. 65 dk.	35 dk. 80 dk.	44 dk. 100 dk.
Akülü Süpürücü	TE-AV 18/15 Li C		15 dk.	18 dk.	22 dk.	30 dk.	37 dk.	44 dk.	60 dk.
Akülü Cam Temizleyici	BRILLIANTO		160 dk.	200 dk.	240 dk.	320 dk.	415 dk.	480 dk.	640 dk.
Akülü Süpürücü	TE-SW 18/610 Li		850 m ²	1050 m ²	1300 m ²	1700 m ²	2200 m ²	2550 m ²	3400 m ²
			27 dk.	34 dk.	41 dk.	55 dk.	72 dk.	83 dk.	110 dk.
Akülü Boru Temizleme	TE-DA 18/760 Li		56 dk.	68 dk.	94 dk.	112 dk.	143 dk.	188 dk.	232 dk.
Akülü Basıncılı Yıkama Tabancası	HYPRESSO	 BOOST ECO	7 dk. 13 dk.	8 dk. 15 dk.	11 dk. 20 dk.	15 dk. 27 dk.	18 dk. 35 dk.	23 dk. 45 dk.	30 dk. 55 dk.
6in1 Akülü Hibrit Hava Kompresörü	PRESSITO 18/25 Hybrid		22 dk.	28 dk.	34 dk.	44 dk.	58 dk.	68 dk.	88 dk.
	PRESSITO		30 dk.	37 dk.	45 dk.	60 dk.	85 dk.	90 dk.	120 dk.
3in1 Akülü Hava Kompresörü	PRESSITO 18/25		22 dk.	28 dk.	34 dk.	44 dk.	58 dk.	68 dk.	88 dk.
	PRESSITO 18/21		30 dk.	37 dk.	45 dk.	60 dk.	85 dk.	90 dk.	120 dk.
Akülü Hava Kompresörü	TE-AC 36/6/8 Li OF		25 Adet	29 Adet	40 Adet	50 Adet	60 Adet	80 Adet	100 Adet
			400 Adet	435 Adet	660 Adet	800 Adet	900 Adet	1320 Adet	1600 Adet
	TE-AC 36/8 Li OF		8 dk.	10 dk.	12 dk.	16 dk.	21 dk.	24 dk.	32 dk.
Akülü Oto Kompresörü	CE-CC 18 Li		42 dk.	53 dk.	63 dk.	84 dk.	109 dk.	126 dk.	168 dk.
Akülü Hava Pompası	CE-AP 18 Li		65 dk.	81 dk.	98 dk.	130 dk.	169 dk.	195 dk.	260 dk.
Akülü Seramik Kesme	TE-TC 18/115 Li		50 Adet	63 Adet	75 Adet	100 Adet	130 Adet	150 Adet	200 Adet

79 Delme

TEMEL PERFORMANS – Daha açık renkli alanlardaki değerler (örneğin yukarıya bakın)

Tam güç ve cihazın makul bir çalışma süresi için daha fazla güç / kapasiteye sahip bir akü kullanılmasını önerir. Verilen tüm değerler maksimum değerlerdir ve standartlaştırılmış test koşulları altında belirlenir. Günlük kullanımda elde edilebilir değerler, bu değerlerden farklı olabilir.

Belirtilen değerler sabit standart test koşulları altında belirlenmiştir ve günlük kullanımda elde edilebilecek değerlerden farklı olabilir.

Sembollerin açıklanması:

	6x60 mm vida -Ahşapta vidalama sayısı		Boşta çalışma süresi
	22 mm hexagon somun-sıkma/sökme sayısı		Ø plastik - kesim süresi
	3,9 x 25 mm alçıpan vida - Alçıpan panelde vidalama sayısı		Ø 11 mm x 200 mm - Sıcak tutkal çubukları sayısı
	Ø 6 mm / 50 mm - Tuğlada delme sayısı		32 mm çici - ahşapta çivileme sayısı
	Ø 6 mm / 50 mm - Betonda delme sayısı		22 mm zımba - ahşapta zımbalama sayısı
	Farbe Mörtel Duvar boyası harcı karıştırma süresi		60 DIN-sn viskoziteli boyama - boyanan alan
	Ø 12 mm demir çubuk - kesim sayısı		Şarj süresi
	Yumuşak ahşapta düz dübeller için freze olukları boyut 10		Aydınlatma süresi
	Derinlik : 1 mm, genişlik 50 mm ahşapta planya performansı (metre cinsinden)		BOOST ECO BOOST / ECO modunda boşta çalışma süresi
	19 mm sunta - kesim boyu (metre cinsinden)		3 km/h Yürümeye hızında alan kapsamı
	Ø 35 mm odun parçası - kesim sayısı		Yumuşak ahşapta 13 mm zımba teli - pil şarjı başına maks. sayı
	60 x60 ahşap kalas - kesim sayısı		Kullanırken maks. çalışma süresi
	Kare boru 40 x 40 x 2 mm - herbiri maks. kesit sayısı		Bir araba lastiğini 2.5 bar'a şişirirken maks. çalışma süresi
	195 x 8 mm Ladk.at - kesim sayısı		Seramik karo 15 x 15 cm - akü şarjında maks. kesme kapasitesi

AKÜ ŞARJ SÜRELERİ

	1,5 Ah	2,0 Ah	2,5 Ah	3,0 Ah	4,0 Ah	5,2 Ah	6,0 Ah	8,0 Ah
Power X-Charger 3 A								
Power X-Twincharger 3 A (2 akünün aynı anda şarj edilmesi)	30 dk.	40 dk.	50 dk.	60 dk.	75 min	100 dk.	120 dk.	160 dk.
Power X-Car Charger 3 A								
Power X-Fastcharger 4 A								
2x2 Power X-Quattrocharger 4 A (2 akünün aynı anda şarj edilmesi)	24 dk.	30 dk.	37 dk.	45 dk.	60 min	80 dk.	90 dk.	120 dk.
Power X-Boostcharger 6 A *	24 dk.	30 dk.	27 dk.	32 dk.	40 dk.	50 dk.	60 dk.	80 dk.
Power X-Boostcharger 8 A **	24 dk.	30 dk.	27 dk.	32 dk.	40 dk.	40 dk.	45 dk.	60 dk.

* Sadece 2,5 Ah - 8,0 Ah aküler 6 A ile şarj edilebilir. Daha düşük kapasiteli aküler daha düşük bir akımla şarj edilir.

** Sadece 5,2 Ah - 8,0 Ah aküler 8 A ile şarj edilebilir. Daha düşük kapasiteli aküler daha düşük bir akımla şarj edilir.

AKÜLÜ DARBELİ KÖMÜRSÜZ MATKAPLAR 18 V

QUICK STOP HIZLI DURUŞ FONKSİYONU

Hızlı ve kolay uç değışik. yanı sıra ekstra güvenlik sağlar

METAL MANDREN

Bits ucunu güvenli bir şekilde sabitler

Kömürsüz akülü vidalama
TE-CD 18 LI BRUSHLESS

ENTEĞRE LED

Çalışma alanının ideal olarak aydınlatması için

POWER X-CHANGE

diğer ürünleri ile birlikte de kullanılabilir

2 VİTES

METAL DİŞLİ SİSTEMİ

Güçlü delme ve hızlı vidalama fonksiyonu. Uzun ömürlü bileşenler

İLAVE TUTAMAK

Konforlu ve daha düşük eforla daha uzun çalışma süresi



FİRÇASIZ (KÖMÜRSÜZ) MOTOR

Daha fazla güç ve şarj başına daha uzun çalışma süresi

BEL ASKISI

Kullanılmadığında ya da zor pozisyonlarda güvenli ve pratik olarak makina bele asılabilir



PUREPOWER -

EN YÜKSEK PERFORMANS İÇİN KÖMÜRSÜZ MOTOR TEKNOLOJİSİ.

Power X-Change grubundaki çeşitli cihazlar kömürsüz motor donanımı ile karbon fırçalı motorlara kıyasla önemli avantajlar sunar.

- DAHA FAZLA GÜÇ
- DAHA UZUN ÇALIŞMA SÜRESİ
- DAHA UZUN ÖMÜR
- DAHA KOMPAKT VE ERGONOMİK
- BAKIM GEREKTİRMEZ

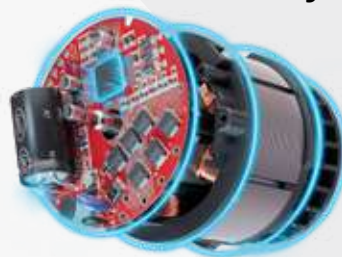

25%
Daha fazla güç*

50%
Daha uzun çalışma süresi*

100%
Daha uzun ömür*

10
Yıl garanti

* Einhell.com.tr sitesinden cihazınızı kayıt ettirmeniz halinde geçerlidir.

AKÜLÜ DARBELİ
KÖMÜRSÜZ MATKAPLARPUREPOWER
BRUSHLESS

191 €



222 €



	TE-CD 18/40 Li BL (2x2,0 Ah) EXPERT YENİ	TP-CD 18/50 Li-i BL (2x2,0 Ah) EXPERT PLUS YENİ
PXC Akü voltajı / kapasitesi	18 V / 2,0 Ah	18 V / 1,5 Ah
Şarj süresi	40 dk.	40 dk.
Boşta çalışma hızı	0 - 350 / 0 - 1450 dk. ⁻¹	0 - 500 / 0 - 1800 dk. ⁻¹
Tork gücü (sert)	40 Nm	50 Nm
Tork ayarı	20+1	20+1+1
Mandren	10 mm	13 mm
Ürün ağırlığı	1.2 kg (akü dahil)	1.6 kg (akü dahil)
Kömürsüz (fırçasız) motor	•	•
Metal mandren	-	•
Metal dişli sistem	•	•
Quick Stop (hılı duruş)	-	•
LED	•	•
Bel askısı	-	•
Bits ucu kutusu	-	-
Akü sayısı / şarj cihaz sayısı	2 / 1x Power X-Charger 3 A	2 / 1x Power X-Charger 3 A
İlave tutamak	-	-
Ambalaj	E-Box	E-Box
Master karton adedi	5 adet	5 adet
Ürün kodu	45.139.95	45.139.40

AKÜLÜ KÖMÜRSÜZ
DARBELİ MATKAPPUREPOWER
BRUSHLESS

259 €



	TP-CD 18/Li-i BL (2x2,0 Ah) EXPERT PLUS YENİ
PXC Akü voltajı / kapasitesi	18 V / 2,0 Ah
Şarj süresi	40 dk.
Boşta çalışma hızı	0 - 500 / 0 - 1800 dk. ⁻¹
Tork gücü (sert)	60 Nm
Tork ayarı	20+1+1
Mandren	13 mm
Ürün ağırlığı	1.7 kg (akü dahil)
Kömürsüz (fırçasız) motor	•
Metal mandren	•
Metal dişli sistem	•
Quick Stop (hılı duruş)	-
LED	•
Bel askısı	•
Bits ucu kutusu	-
Akü sayısı / şarj cihaz sayısı	2 / 1x Power X-Charger 3 A
İlave tutamak	•
Ambalaj	Renkli kutu
Master karton adedi	5 adet
Ürün kodu	45.138.61



AKÜLÜ DARBELİ
KÖMÜRSÜZ MATKAPLARPUREPOWER
BRUSHLESS

279 €



290 €



	TE-CD 18/50 Li- i BL (2x 4,0 Ah) EXPERT PLUS YENİ	TP-CD 18/60 Li- i BL + 39 (2x 2,0 Ah) PROFESSIONAL YENİ
PXC Akü voltajı / kapasitesi	18 V / 4,0 Ah + 1 x 2,5 Ah	18 V / 2,0 Ah
Şarj süresi	80 dk.	40 dk.
Boşta çalışma hızı	0 - 500 / 0 - 1800 dk. ⁻¹	0 - 500 / 0 - 2000 dk. ⁻¹
Darbe hızı	0 - 8000 / 0 - 28800 dk. ⁻¹	0 - 8000 / 0 - 38000 dk. ⁻¹
Tork gücü (sert)	50 Nm	60 Nm
Tork ayarı	20+1+1	21+1+1
Mandren	13 mm	13 mm
Ürün ağırlığı	2.35 kg (akü dahil)	1.7 kg (akü dahil)
Kömürsüz (fırçasız) motor	•	•
Metal mandren	•	•
Metal dişli sistem	-	•
Quick Stop (hızlı duruş)	-	-
LED	•	•
Akü sayısı / şarj cihaz sayısı	2 / 1x Power X-Charger 3 A	2 / 1x Power X-Charger 3 A
Aksesuar	-	•
Ambalaj	E-Box	39 parça Bitbox
Master karton adedi	5 adet	4 adet
Ürün kodu	45.142.17	45.142.06



4 006825 661651



4 006825 659962

AKÜLÜ DARBELİ
KÖMÜRSÜZ MATKAPLARPUREPOWER
BRUSHLESS

348 €



311 €



	TP-CD 18/60 Li- i BL (2x 4,0 Ah) PROFESSIONAL YENİ	TE-CD 18 Li- i BL (2x 3,0Ah) EXPERT PLUS YENİ
PXC Akü voltajı / kapasitesi	18 V / 4,0 Ah	18 V / 3,0 Ah
Şarj süresi	40 dk.	60 dk.
Boşta çalışma hızı	0 - 500 / 0 - 8000 dk. ⁻¹	0 - 500 / 0 - 1800 dk. ⁻¹
Darbe hızı	0 - 8000 / 0 - 32000 dk. ⁻¹	0 - 8000 / 0 - 28800 dk. ⁻¹
Tork gücü (sert)	60 Nm	60 Nm
Tork ayarı	23	20+1+1
Mandren	13 mm	13 mm
Ürün ağırlığı	1.9 kg (akü dahil)	1.7 kg (akü dahil)
Kömürsüz (fırçasız) motor	•	•
Metal mandren	•	•
Metal dişli sistem	-	-
Quick Stop (hızlı duruş)	-	•
LED	•	•
Akü sayısı / şarj cihaz sayısı	2 / 1x Power X-Charger 3 A	2 / 1x Power X-Charger 3 A
Aksesuar	İlave tutamak	İlave tutamak
Ambalaj	E-Case	E-Box
Master karton adedi	4 adet	5 adet
Ürün kodu	45.142.08	45.139.68



4 006825 664430



4 006825 660203

AKÜLÜ DARBELİ KÖMÜRSÜZ MATKAPLAR

PUREPOWER
BRUSHLESS

114 €



	TP-CD 18/Li-i BL - Solo PROFESSIONAL	YENİ
PXC Akü voltajı / kapasitesi	18 V /	
Şarj süresi	-	
Boşta çalışma hızı	0 - 500 / 0 - 2000 dk. ⁻¹	
Darbe hızı	0 - 8000 / 0 - 32000 dk. ⁻¹	
Tork gücü (sert)	60 Nm	
Tork ayarı	23	
Mandren	13 mm	
Ürün ağırlığı	1.3 kg (akü hariç)	
Kömürsüz (fırçasız) motor	•	
Metal mandren	•	
Metal dişli sistem	•	
Quick Stop (hızlı duruş)	-	
LED	•	
Bel Askısı	-	
Akü sayısı / şarj cihaz sayısı	0 / 0	
İlave tutamak	•	
Ambalaj	Renkli kutu	
Master karton adedi	4 adet	
Ürün kodu	45.142.05	



4 006825 659092

AKÜLÜ DARBELİ KÖMÜRSÜZ MATKAPLAR

PUREPOWER
BRUSHLESS

116 €



118 €



	TP-CD 18/Li-i BL - Solo PROFESSIONAL	TP-CD 18/50 Li-i BL - Solo PROFESSIONAL
PXC Akü voltajı / kapasitesi	18 V /	18 V / -
Şarj süresi	-	-
Boşta çalışma hızı	0 - 500 / 0 - 1800 dk. ⁻¹	0 - 500 / 0 - 1800 dk.-1
Darbe hızı	0 - 500 / 0 - 28800 dk. ⁻¹	0 - 8000 / 0 - 28800 dk.-1
Tork gücü (sert)	60 Nm	50 Nm
Tork ayarı	20+1+1	20+1+1
Mandren	13 mm	13 mm
Ürün ağırlığı	1.3 kg (akü hariç)	1.2 kg (akü hariç)
Kömürsüz (fırçasız) motor	•	•
Metal mandren	•	•
Metal dişli sistem	•	•
Quick Stop (hızlı duruş)	•	-
LED	•	•
Bel Askısı	-	•
Akü sayısı / şarj cihaz sayısı	0 / 0	0 / 0
İlave tutamak	•	-
Ambalaj	Renkli kutu	Renkli kutu
Master karton adedi	5 adet	5 adet
Ürün kodu	45.138.60	45.139.42



4 006825 612417



4 006825 644265

AK L  K M RS Z
VIDALAMALARPUREPOWER
BRUSHLESS

69  



97  



	TE-CD 18/40 Li BL - Solo EXPERT	YENİ	TP-CD 18/50 Li BL K�m�rs�z-Solo PROFESSIONAL
PXC Ak� voltajı / kapasitesi	18 V / -		18 V / -
Őarj s�resi	-		-
BoŐta alıŐma hızı	0 - 350 / 0 - 1450 dk. ⁻¹		0 - 500 / 0 - 1800 dk. ⁻¹
Tork g�c� (sert)	40 Nm		50 Nm
Tork ayarđ	20+1		19+1
Mandren	10 mm		13 mm
�r�n aĐrđlĐĐ	0,8 kg (ak� hari)		1,2 kg (ak� hari)
K�m�rs�z (fırasız) motor	•		•
Metal mandren	-		•
Metal diŐli sistem	•		•
Quick Stop (hđlı duruŐ)	-		-
LED	•		•
Bel askısı	-		•
Bits ucu kutusu	-		-
Ak� sayısı / Őarj cihaz sayısı	0 / 0		0 / 0
İlave tutamak	-		-
Ambalaj	Renkli kutu		Renkli kutu
Master karton adedi	8 adet		5 adet
�r�n kodu	45.139.97		45.138.87



4 006825 658422



4 006825 644838

AK L  K M RS Z
VIDALAMALARPUREPOWER
BRUSHLESS

108  



102  



	TE-CD 18 Li BL K�m�rs�z - Solo EXPERT PLUS	YENİ	TP-CD 18/60 Li BL K�m�rs�z - Solo PROFESSIONAL
PXC Ak� voltajı / kapasitesi	18 V / -		18 V / -
Őarj s�resi	-		-
BoŐta alıŐma hızı	0 - 500 / 0 - 1800 dk. ⁻¹		0 - 500 / 0 - 2000 dk. ⁻¹
Darbe hızı	60 Nm		60 Nm
Tork g�c� (sert)	19+1		21+1
Tork ayarđ	13 mm		13 mm
Mandren	1.3 kg (ak� hari)		1,2 kg (ak� hari)
�r�n aĐrđlĐĐ	•		•
K�m�rs�z (fırasız) motor	•		•
Metal mandren	•		•
Metal diŐli sistem	-		-
Quick Stop (hızlı duruŐ)	•		•
LED	•		•
Bel Askısı	-		•
Ak� sayısı / Őarj cihaz sayısı	0 / 0		0 / 0
İlave tutamak	•		•
Ambalaj	Renkli kutu		Renkli kutu
Master karton adedi	5 adet		5 adet
�r�n kodu	45.138.50		45.142.10



4 006825 611366



4 006825 659955

AKÜLÜ DARBELİ
MATKAPLAR

230 €



80 €



	TE-CD 18/48 Li-i (2x 2,0 Ah) EXPERT	YENİ	TE-CD 18/48 Li - Solo EXPERT
PXC Akü voltajı / kapasitesi	18 V / 2,0 Ah		18 V / -
Şarj süresi	40 dk.		-
Boşta çalışma hızı	0 - 400 / 0 - 1500 dk. ⁻¹		0 - 400 / 0 - 1500 dk. ⁻¹
Darbe hızı	0 - 6400 / 0 - 24000 dk. ⁻¹		0 - 6400 / 0 - 24000 dk. ⁻¹
Tork gücü (sert)	48 Nm		48 Nm
Tork ayarı	21+1+1		21+1+1
Mandren	13 mm		13 mm
Ürün ağırlığı	1.7 kg (akü dahil)		1.3 kg (akü hariç)
Kömürsüz (firçasız) motor	-		-
Metal mandren	•		•
Metal dişli sistem	•		•
Quick Stop (hızlı duruş)	•		-
LED	•		•
Bel askısı	-		•
Akü sayısı / şarj cihaz sayısı	2 / 1x Power X-Charger 3 A		0 / 0
İlave tutamak	•		•
Ambalaj	E-Box Basic		Renkli kutu
Master karton adedi	4 adet		4 adet
Ürün kodu	45.139.35		45.139.26



4 006825 643930



4 006825 635775

AKÜLÜ DARBELİ
MATKAPLAR

224 €



198 €



	TE-CD 18/2 Li-i Kit (2x1,5 Ah) EXPERT	YENİ	TE-CD 18/2 Li-i + 22 (1x 2,5 Ah) EXPERT
PXC Akü voltajı / kapasitesi	18 V / 1,5 Ah		18 V / 2,5 Ah
Şarj süresi	30 dk		50 dk.
Boşta çalışma hızı	0 - 350 / 0 - 1250 dk. ⁻¹		0 - 350 / 0 - 1250 dk. ⁻¹
Darbe hızı	0 - 5250 / 0 - 18750 dk. ⁻¹		0 - 5250 / 0 - 18750 dk. ⁻¹
Tork gücü (sert)	44 Nm		44 Nm
Tork ayarı	19+1		20
Mandren	13 mm		13 mm
Ürün ağırlığı	1.54 kg akü dahil)		1.5 kg (akü dahil)
Kömürsüz (firçasız) motor	-		-
Metal mandren	-		•
Metal dişli sistem	-		•
Quick Stop (hızlı duruş)	•		-
LED	•		•
Bel askısı	•		•
Akü sayısı / şarj cihaz sayısı	2 / 1x Power X-Charger 3 A		1 / 1x Power X-Charger 3 A
İlave tutamak	-		-
Ambalaj	Renkli kutu / Tekstil çanta		E-Box / 22 parça Bitbox
Master karton adedi	2 adet		4 adet
Ürün kodu	45.138.34		45.142.20



4 006825 614695



4 006825 661835

AKÜLÜ VİDALAMALAR



	TC-CD 18 /35 Li (1x 1,5 Ah) CLASSIC	TE-CD 18/40-1 Li (1x2,5 Ah) EXPERT YENİ	TE-CD 18/40-1 Li (2x2,5 Ah) EXPERT
PXC Akü voltajı / kapasitesi	18 V / 1,5 Ah	18 V / 2,5 Ah	18 V / 1,5 Ah
Şarj süresi	30 dk.	50 dk.	30 dk.
Boşta çalışma hızı	0 - 550 dk. ⁻¹	0 - 400 / 0 - 1500 dk. ⁻¹	0 - 400 / 0 - 1500 dk. ⁻¹
Tork gücü (sert)	35 Nm	40 Nm	40 Nm
Tork ayarı	20+1	20+1	20+1
Mandren	10 mm	13 mm	10 mm
Ürün ağırlığı	1.3 kg (akü dahil)	2.2 kg (akü dahil)	1.5 kg (akü dahil)
Kömürsüz (fırçasız) motor	-	-	-
Metal mandren	-	-	-
Metal dişli sistem	•	-	•
Quick Stop (hılı duruş)	3	-	-
LED	•	•	•
Bel askısı	•	•	•
Bits ucu kutusu	-	-	-
Akü sayısı / şarj cihaz sayısı	1 / 1x Power X Charger 3 A	1 / 1x Power X-Charger 3 A	2 / 1x Power X Charger 3 A
İlave tutamak	-	-	-
Ambalaj	Renkli kutu	Plastik çanta	Plastik çanta
Master karton adedi	6 adet	4 adet	4 adet
Ürün kodu	45.139.14	45.139.48	45.139.39



4 006825 633078



4 006825 652147



4 006825 649208



AKÜLÜ VİDALAMALAR



168 €



189 €



	TE-CD 18/2 Li Kit (2x 1.5 Ah) EXPERT	TE-CD 18/2 Li +39 (1x 2,5 Ah) EXPERT YENİ
PXC Akü voltajı / kapasitesi	18 V / 1,5 Ah	18 V / 2,5 Ah
Şarj süresi	30 dk.	50 dk.
Boşta çalışma hızı	0 - 350 / 0 - 1250 dk. ⁻¹	0 - 350 / 0 - 1250 dk. ⁻¹
Tork gücü (sert)	44 Nm	44 Nm
Tork ayarı	20+1	20+1
Mandren	10 mm	10 mm
Ürün ağırlığı	1.4 kg (akü dahil)	1.4 kg (akü dahil)
Kömürsüz (fırçasız) motor	-	-
Metal mandren	-	-
Metal dişli sistem	•	•
Quick Stop (hılı duruş)	•	-
LED	•	•
Bel askısı	•	•
Bits ucu kutusu	-	39 parça Bitbox
Akü sayısı / şarj cihaz sayısı	2 / 1x Power X-Charger 3 A	1 / 1x Power X-Charger 3 A
İlave tutamak	-	-
Ambalaj	Plastik çanta	E-Box
Master karton adedi	5 adet	4 adet
Ürün kodu	45.138.30	45.142.19



4 006825 607321



4 006825 661811

AKÜLÜ VİDALAMALAR



197 €



197 €



	TC-CD 18/35 Li +39 (2x2,0 Ah) CLASSIC	TE-CD 18/45 3X-Li +22 (1x 2,0 Ah) EXPERT YENİ
PXC Akü voltajı / kapasitesi	18 V / 2,0 Ah	18 V / 2,0 Ah
Şarj süresi	40 dk	40 dk.
Boşta çalışma hızı	0 - 550 dk. ⁻¹	0 - 450 / 0 - 1600 dk. ⁻¹
Tork gücü (sert)	35 Nm	45 Nm
Tork ayarı	20+1+1	20+1
Mandren	10 mm	13 mm
Ürün ağırlığı	1.45 kg (akü dahil)	1.5 kg (akü dahil)
Kömürsüz (fırçasız) motor	-	-
Metal mandren	-	-
Metal dişli sistem	-	•
Quick Stop (hılı duruş)	-	3
LED	•	•
Bel askısı	-	•
Bits ucu kutusu	39 parça uç seti + 200 vida	22 parça Bit box
Akü sayısı / şarj cihaz sayısı	2 / 1x Power X-Charger 3 A	1 / 1x Power X-Charger 3 A
İlave tutamak	-	-
Ambalaj	E-box	E-Box
Master karton adedi	4	5 adet
Ürün kodu	45.139.57	45.139.90



4 006825 655346



4 006825 655810

AKÜLÜ VIDALAMALAR

37 €



57 €



	TC-CD 18/35 Li - Solo CLASSIC	TE-CD 18/2 Li - Solo EXPERT
PXC Akü voltajı / kapasitesi	18 V / -	18 V
Şarj süresi	-	-
Boşta çalışma hızı	0 - 550 dk. ⁻¹	0-350 / 0-1250 dk. ⁻¹
Tork gücü (sert)	35 Nm	44 Nm
Tork ayarı	20+1	21
Mandren	10 mm	10 mm
Ürün ağırlığı	1.0 kg (akü hariç)	1.01 kg
Kömürsüz (fırçasız) motor	-	-
Metal mandren	-	-
Metal dişli sistem	•	-
Quick Stop (hızı duruş)	-	-
LED	•	•
Bel askısı	-	•
Bits ucu kutusu	-	-
Akü sayısı / şarj cihaz sayısı	0 / 0	0 / 0
İlave tutamak	-	-
Ambalaj	Renkli kutu	Renkli kutu
Master karton adedi	4 adet	5 adet
Ürün kodu	45.139.27	45.138.33



4 006825 642452



4 006825 607345

AKÜLÜ VIDALAMALAR

58 €



	TE-CD 18/40 Li - Solo EXPERT
PXC Akü voltajı / kapasitesi	18 V / -
Şarj süresi	-
Boşta çalışma hızı	0 - 400 / 0 - 1500 dk. ⁻¹
Darbe hızı	-
Tork gücü (sert)	40 Nm
Tork ayarı	20+1
Mandren	13 mm
Ürün ağırlığı	1.1 kg (akü hariç)
Kömürsüz (fırçasız) motor	-
Metal mandren	-
Metal dişli sistem	•
Quick Stop (hızı duruş)	-
LED	•
Bel askısı	•
Bits ucu kutusu	-
Akü sayısı / şarj cihaz sayısı	0 / 0
İlave tutamak	-
Ambalaj	Renkli kutu
Master karton adedi	4 adet
Ürün kodu	45.139.25



4 006825 635768

AKÜLÜ COMBO SET 18 V

452 €



330 €



229 €



	TE-TK 18/2 Li - Kit (CD+AG) EXPERT PLUS	TE-TK 18/3 Li Kit (JS+CD+AG) CLASSIC YENİ	TC-TK 18 Li Kit (CD+AG) CLASSIC
PXC Akü voltajı / kapasitesi	18 V / 4.0 Ah	18 V / 4,0 Ah	18 V / 1,5 Ah & 3,0 Ah
Şarj süresi	80 dk./ 4.0 Ah	-	-
AKÜLÜ VİDALAMA		TE-CD 18/40 Li	TC-CD 18/35 Li
Boşta çalışma hızı	1. vites 0 - 320 / 2. vites 0 - 1350dk. ⁻¹	0-400 / 0-1500 dk. ⁻¹	0 - 550 dk. ⁻¹
Tork gücü (sert)	48 Nm	40 Nm	35 Nm
Tork ayarı	24+1	20+1	20+1
Mandren	13 mm	13 mm	10 mm
Ürün ağırlığı	1.4 kg (akü dahil)	1.1 kg (akü hariç)	1.0 kg (akü hariç)
AKÜLÜ AVUÇ TAŞLAMA		TC-AG 18/115 Li	TC-AG 18/115 Li
Boşta çalışma hızı	8500 dk. ⁻¹	8500 dk.-1	8500 dk.-1
Disk çapı	115 mm	115 mm	115 mm
Maks. kesme derinliği	28 mm	28 mm	28 mm
Ürün ağırlığı	1.2 kg (akü hariç)	1.2 kg (akü hariç)	1.2 kg (akü hariç)
AKÜLÜ DEKUPAJ TESTERE		TC-JS 18 Li	-
Strok hızı	2400 dk. ⁻¹	0 - 2700 dk.-1	-
Kesme derinliği (ahşap / plastik / çelik)	80 / 12 / 10 mm	80 / 12 / 10 mm	-
Pandül	4 kademe	4 kademe	-
Ürün ağırlığı	1.8 kg (akü hariç)	1.8 kg (akü hariç)	-
Akü sayısı / şarj cihaz sayısı	2x Power X-Charger - 3 A	1 / 1x Power X-Charger 3 A	2 / 1x Power X-Charger 3 A
Ambalaj	Renkli kutu / Tekstil çanta	Renkli kutu / Tekstil çanta	Renkli kutu
Master karton adedi	1 adet	2 adet	4 adet
Ürün kodu	42.572.36	42.572.41	42.572.38



4 006825 638202



4 006825 668490



4 006825 646504

AKÜLÜ COMBO SET 18 V

291 €



	TE-TK 18/2 Li - Kit (CD+AG) EXPERT YENİ
PXC Akü voltajı / kapasitesi	18 V / 4.0 Ah
Şarj süresi	80 dk./ 4.0 Ah
AKÜLÜ VİDALAMA	
Boşta çalışma hızı	1. vites 0 - 400 / 2. vites 0 - 1500 dk. ⁻¹
Tork gücü (sert)	40 Nm
Tork ayarı	20 + 1
Mandren	13 mm
Ürün ağırlığı	1.4 kg (akü dahil)
AVUÇ TAŞLAMA	
Boşta çalışma hızı	8500 dk. ⁻¹
Disk çapı	115 mm
Maks. kesme derinliği	28 mm
Ürün ağırlığı	1.2 kg (akü hariç)
Akü sayısı / şarj cihaz sayısı	1x Power X-Charger - 3 A
Ambalaj	Renkli kutu / Tekstil çanta
Master karton adedi	2 adet
Ürün kodu	42.572.40



4 006825 661842

AKÜLÜ DARBELİ SOMUN SIKMA VE VİDALAMA

KISA TASARIM

Ergonomik yumuşak yüzeylere sahip kısa, hafif tasarım

SAĞLAM UÇ TUTUCU

Uç tutucu sayesinde hızlı ve seri uç değişimi (1/2" inç)

LED

LED aydınlatma sayesinde alanlarda optimum çalışma

Akülü Darbeli Vidalama
IMPAXXO 18/400



HIZ AYARI

İstenen güç için 3 kademeli hız ayarı

FIRÇASIZ (KÖMÜRSÜZ) MOTOR

Daha fazla güç ve şarj başına daha uzun çalışma süresi



BEL ASKISI

Kullanılmadığında da yada zor pozisyonlarda güvenli ve pratik olarak makine bel askısı

POWER X-CHANGE LITHIUM-ION AKÜ

Akü Power X-Change Ailesinin diğer ürünleri ile birlikte de kullanılabilir

AKÜLÜ DARBELİ VİDALAMA 18 V

196 €



127 €



	IMPAXXO 18/400 PROFESSIONAL	IMPAXXO 18/230 PROFESSIONAL
Akü voltajı / kapasitesi	18 V / -	18 V / -
Şarj süresi	-	-
Boşta çalışma hızı	0 - 2100 dk. ⁻¹	0 - 2900 dk. ⁻¹
Tork gücü (sert)	400 Nm	230 Nm
Soket tipi	(1/2")	Kare 12.5 mm (1/2")
Ürün ağırlığı	2.0 kg (akü hariç)	1.1 kg (akü hariç)
Kömürsüz (firçasız) motor	•	•
LED	•	•
Metal dişli sistem	•	•
Elektronik hız kontrol	•	•
Bel askısı	•	•
Akü sayısı / şarj cihaz sayısı	0 / 0	0 / 0
Bits ucu kutusu	-	•
Ambalaj	Renkli kutu	Renkli kutu
Master karton adedi	4 adet	4 adet
Ürün kodu	45.100.70	45.100.80



4 006825 657456



4 006825 664317

AKÜLÜ DARBELİ
SOMUN SIKMA
VE VIDLAMALAR215 Nm
HIGH
POWER

133 €

PUREPOWER



261 €

PUREPOWER



	TE-CW 18 Li BL - Solo EXPERT PLUS	TE-CI 18 BL Kit 4.0 EXPERT PLUS
Akü voltajı / kapasitesi	18 V /-	18 V / 4.0 Ah
Şarj süresi	-	80 dk.
Boşta çalışma hızı	0 - 2900 dk. ⁻¹	0 - 2900 dk. ⁻¹
Tork gücü (sert)	215 Nm	180 Nm
Soket tipi	Altıgen 12,5 mm (1/2")	Altıgen I 6,35 mm (1/4")
Ürün ağırlığı	1.1 kg (akü hariç)	2.95 kg (akü dahil)
Kömürsüz (fırçasız) motor	•	•
LED	•	•
Metal dişli sistem	•	•
Elektronik hız kontrol	•	•
Bel askısı	•	•
Akü sayısı / şarj cihaz sayısı	0 / 0	1 / 4.0 Ah / 1x Power X-Charger 3 A
Bits ucu kutusu	•	•
Ambalaj	Renkli kutu	Renkli kutu
Master karton adedi	4 adet	4 adet
Ürün kodu	45.100.40	45.100.35



4 006825 616323



4 006825 620511

AKÜLÜ
DARBELİ VIDALAMALAR180 Nm /
140 Nm
HIGH
POWER

79 €



128 €



	TE-CI 18/1 Li - Solo EXPERT PLUS	TE-CI 18 BL Kit 4.0 PROFESSIONAL
Akü voltajı / kapasitesi	18 V /-	18 V / 4.0 Ah
Şarj süresi	-	-
Boşta çalışma hızı	0 - 2300 dk. ⁻¹	0 - 2900 dk. ⁻¹
Tork gücü (sert)	140 Nm	180 Nm
Soket tipi	Altıgen I 6,35 mm (1/4")	Altıgen I 6,35 mm (1/4")
Ürün ağırlığı	1.2 kg (akü hariç)	1.1 kg (akü dahil)
Kömürsüz (fırçasız) motor	-	•
LED	•	•
Metal dişli sistem	•	•
Elektronik hız kontrol	•	•
Bel askısı	•	•
Akü sayısı / şarj cihaz sayısı	0 / 0	0 / 0
Bits ucu kutusu	-	-
Ambalaj	Renkli kutu	Renkli kutu
Master karton adedi	10 adet	4 adet
Ürün kodu	45.100.34	45.100.30



4 006825 618907



4 006825 613971

AKÜLÜ ALÇIPAN VİDALAMA 18 V



MANYETİK UÇ TUTUCU

Manyetik uç tutucu sayesinde hızlı ve seri uç değişimi (6,35 mm (1/4))

BASINÇ KAPLINİ

Rahat kullanım için entegre basınç kaplini

LED

LED aydınlatma sayesinde alanlarda optimum çalışma

Akülü Alçıpan Vidalama
TE-DY 18 Li

KISA TASARIM

Ergonomik yumuşak yüzeylere sahip kısa, hafif tasarım

DERİNLİK ÇUBUĞU

Ayarlanabilir derinlik çubuğu ile hassas derinlik ayarı

SÜREKLİ KULLANIM AYARI

Sürekli kullanım ayarı sayesinde daha az efor ile çalışma

POWER X-CHANGE LITHIUM-ION AKÜ

Akü Power X-Change Ailesinin diğer ürünleri ile birlikte de kullanılabilir

BEL ASKISI

Kullanılmadığında da yada zor pozisyonlarda güvenli ve pratik olarak makine bel askısı

AKÜLÜ ALÇIPAN VİDALAMA 18 V

94 €

	TE-DY 18 Li - Solo EXPERT
Akü voltajı / kapasitesi	230 V /-
Şarj süresi	-
Boşta çalışma hızı	0 - 4000 dk. ⁻¹
Soket tipi	Altıgen 6,35 mm (1/4")
Ürün ağırlığı	0,9 kg (akü hariç)
Ayarlanır vidalama derinliği	•
Elektronik hız kontrolü	•
Sürekli çalışma için kilitleme fonksiyonu	•
Soft yüzey	•
Bel askısı	•
LED	•
Akü sayısı / şarj cihaz sayısı	0 / 0
Aksesuar	1x Tip PH252 bits ucu
Ambalaj	E Box
Master karton adedi	4 adet
Ürün kodu	42.599.80





AKÜLÜ KIRICI - DELİCİLER

Akülü Kırıcı - Delici
HEROCCO 36/28



TİTREŞİM ÖNLEYEN TUTAMAK

Düşük titreşimli kullanım için

ELEKTRONİK DEVİR AYARI

Her uygulama için doğru hız

4 FONKSİYON

Vidalama, delme, darbeli delme sabit hızda kesileme

PNÖMATİK ÇEKİÇ MEKANİZMASI

Hafif bir basınç uygulamasıyla yüksek darbe kuvveti elde etme

LED AYDINLATMA

Çalışma alanının ideal aydınlatılması için

POWER X-CHANGE LITHIUM-ION AKÜ TWIN-PACK TEKNOLOJİSİ

Tüm cihazlarda kullanılabilen, Şarj edilebilir pil, Power X-Change ailesiyle 2x18 V Power X-Change şarj edilebilen pillerle daha fazla güç sağlar

AKÜLÜ KIRICI-DELİCİ 36 V

TWIN-PACK®
18V + 18V = 36V
TECHNOLOGY

36 V
POWER
2 x 18 V



364 €

PURE POWER
BRUSHLESS

FİRÇASIZ (KÖMÜRSÜZ) MOTOR

Daha fazla güç ve şarj başına daha uzun çalışma süresi

PURE POWER
BRUSHLESS



HEROCCO

	TE-HD 36 / 28 Li - BL Solo EXPERT PLUS YENİ
Akü voltajı / kapasitesi	36 V /-
Boşta çalışma hızı, darbe hızı, darbe kuvveti	0 - 1100 dk. ⁻¹ / 0 - 5300 dk. ⁻¹ / 3.2 J
Beton delme kapasitesi	28 mm
Mandren	SDS-plus
Ürün ağırlığı	3.4 kg (akü hariç)
Kömürsüz (fırçasız) motor	•
Elektronik hız kontrol	•
Titreşim yastıklı tutamak	•
Aşırı yük durdurma emniyeti	•
Pinomatik mekanizme	•
Fonksiyon sayısı	4
LED	•
Otomatik kilitleme mekanizması	•
Soft yüzeyli tutamak	•
Akü sayısı / şarj cihaz sayısı	0/0
Aksesuarlar	İlave tutamak, derinlik mesnedi
Ambalaj	E-Box
Master karton adedi	3 adet
Ürün kodu	45.139.50



AKÜLÜ KIRICI-DELİCİ

INCL.
BIT
ADAPTER

241 €



PURE POWER

103 €



	HEROCCO 18/20 PROFESSIONAL	TE-HD 18 Li-Solo EXPERT
Akü voltajı / kapasitesi	18 V / -	18 V / -
Boşta çalışma hızı, darbe hızı, darbe kuvveti	0 - 1200 dk. ⁻¹ / 0 - 5500 dk. ⁻¹ / 2,2 J	0 - 1100 dk. ⁻¹ / 0 - 5700 dk. ⁻¹ / 1,2 J
Beton delme kapasitesi	20 mm	12 mm
Mandren	SDS-plus	SDS-Plus
Ürün ağırlığı	2.12 kg (akü hariç)	1.39 kg (akü hariç)
Kömürsüz (fırçasız) motor	•	-
Elektronik hız kontrol	•	•
Titreşim yastıklı tutamak	•	-
Aşırı yük durdurma emniyeti	•	-
Pnömatik mekanizma	•	-
Fonksiyon sayısı	4	2+1
LED	•	•
Otomatik kilitleme mekanizması	•	•
Soft yüzeyli tutamak	•	•
Akü sayısı / şarj cihaz sayısı	0/0	0/0
Aksesuarlar	İlave tutamak, derinlik mesnedi, manyetik bits ucu adaptörü	-
Ambalaj	E-Box	Renkli kutu
Master karton adedi	4 adet	8 adet
Ürün kodu	45.139.00	45.138.12



4 006825 630343



4 006825 604054

AKÜLÜ
PNÖMATİK MATKAP

2+1 FUNCTIONS

216 €



115 €



	TE-HD 18 Li Kit (1x 2,5 Ah) EXPERT	TE-HD 18/12 Li - Solo EXPERT
Akü voltajı / kapasitesi	18 V / - 2,5 Ah	18 V / -
Şarj süresi	50 dk.	-
Boşta çalışma hızı	0 - 1100 dk. ⁻¹	0 - 1300 dk. ⁻¹
Darbe hızı	0 - 5700 dk. ⁻¹	0 - 6000 dk. ⁻¹
Darbe kuvveti	1.2 J	1.3 J
Beton delme kapasitesi	12 mm	12 mm
Mandren	SDS-plus	SDS-plus
Ürün ağırlığı	1.4 kg (akü dahil)	1.5 kg (akü hariç)
Kömürsüz (fırçasız) motor	-	-
Elektronik devir ayarı	•	•
Pnömatik mekanizma	-	-
Fonksiyon sayısı	2+1	2+1
LED	•	•
Otomatik kilitleme mekanizması	•	•
Soft yüzeyli tutamak	•	•
Akü sayısı / şarj cihaz sayısı	1 / 1x Power X Charger 3 A	0 / 0
Aksesuarlar	1 manyetik bits ucu adaptörü, 5 SDS plus uç	Manyetik bits ucu adaptörü
Ambalaj	E-Box	Renkli karton
Master karton adedi	6 adet	10 adet
Ürün kodu	45.142.18	45.139.70



4 006825 661712



4 006825 647778

AKÜLÜ BOYA HARÇ KARIŞTIRICI

POWER X-CHANGE LITHIUM-ION AKÜ

Akü Power X-Change ailesinin diğer ürünleri ile birlikte kullanılabilir

SOFTSTART

Yumuşak yavaştan hızlanan devir ile etrafa sıçratmadan toz olmadan güvenli kullanım

ELEKTRONİK DEVİR AYARI

Malzeme ve uygulama odaklı çalışma için

ERGONOMİK TUTAMAK TASARIMI

Tutamağın ergonomik şekli sayesinde güvenli ve rahat kullanım

ALÜMİNYUM GÖVDE

Hafif ancak sağlam alüminyum dişli muhafazası dayanıklılık için tasarlanmıştır

KARIŞTIRICI ADAPTÖRÜ

Sağlam karıştırıcı tutucusu bir M14 dişli ile donatılmıştır



Akülu Boya Harç Karıştırıcı
TE-MX 18 Li

AKÜLÜ BOYA HARÇ KARIŞTIRIÇISI

114 €



	TE-MX 18 Li - Solo EXPERT
Akü voltajı / kapasitesi	18 V / -
Boşta çalışma hızı	0 - 580 dk. ⁻¹
Soket tipi	M 14
Ürün ağırlığı	1.9 kg (karıştırıcı dahil değil)
Elektronik hız kontrol	•
Titreşim yastıklı tutamak	•
Aşırı yük durdurma emniyeti	•
Akü sayısı / şarj cihaz sayısı	0 / 0
Aksesuarlar	Renkli kutu
Ambalaj	Renkli kutu
Master karton adedi	2 adet
Ürün kodu	42.587.60



4 006825 638196

AKÜLÜ TAŞLAMALAR

TİTREŞİM ÖNLEME FONKSİYONU

Düşük titreşimli çalışma için

AŞIRI YÜK KORUMASI

Yüksek kaliteli bileşenleri sayesinde

YUMUŞAK BAŞLAMA VE YENİDEN BAŞLAMA

MİL KİLİDİ

Hızlı ve kolay disk değişimi

Akülü Taşlama
AXXIO 36/230 Q

İNCE TASARIM VE YUMUŞAK YÜZEYLER

Güvenli ve konforlu kullanım

DÖNDÜRÜLEBİLİR GÖVDE

Yüksek güvenlik ve daha iyi çalışma ve tutuş ergonomisi

İLAVE TUTAMAK

2 ayrı pozisyon takılabilen her iki sol ve sağ el kullanım içindir.

HIZLI AYARLANIR DİSK KORUMASI

Çalışma pozisyonuna göre hızlı ve aletsiz olarak ayarlanabilir.

MAX. KESME DERİNLİĞİ 70 MM

POWER X-CHANGE LITHIUM-ION AKÜ

Akü Power X-Change ailesinin diğer ürünleriyle birlikte de kullanılabilir.

AKÜLÜ TAŞLAMALAR

235€

TWIN-PACK®
18V D+ 18V D → 36V
TECHNOLOGY



BRUSHLESS MOTOR

Kömürsüz motor teknolojisi
Daha fazla güç ve şarj başına daha uzun çalışma

PUREPOWER
BRUSHLESS



AXXIO

	AXXIO 36/230 Q PROFESSIONAL	YENİ
PXC Akü voltajı / kapasitesi	2x 18 V / -	
Şarj süresi	-	
Boşta çalışma hızı	6300 dk. ⁻¹	
Disk çapı	230 mm	
Maks. kesme derinliği	70 mm	
Ürün ağırlığı	4,0 kg (akü hariç)	
Kömürsüz (fırçasız) motor	•	
Softstart (yumuşak başlangıç)	•	
Yeniden çalışma emniyeti	•	
Aşırı yük koruması	•	
Hızlı ayarlanır disk koruması	•	
Mil kilidi	•	
Soft yüzeyli tutamak	•	
İlave tutamak	2 konumda monte edilir	
Akü sayısı / şarj cihaz sayısı	0 / 0	
Aksesuarlar	Disk dahil değildir	
Ambalaj	Renkli kutu	
Master karton adedi	2 adet	
Ürün kodu	44.311.60	



4 006825 658514

AKÜLÜ TAŞLAMALAR 150 MM



PUREPOWER

141 €



PUREPOWER

130 €



PXC Akü voltajı / kapasitesi	18 V / -
Şarj süresi	-
Boşta çalışma hızı	8500 dk. ⁻¹
Disk çapı	150 mm
Maks. kesme derinliği	40 mm
Ürün ağırlığı	1,5 kg (akü hariç)
Kömürsüz (fırçasız) motor	•
Softstart (yumuşak başlangıç)	•
Yeniden çalışma emniyeti	•
Aşırı yük koruması	•
Hızlı ayarların disk koruması	•
Mil kilidi	•
Soft yüzeyli tutamak	•
İlave tutamak	2 konumda monte edilir
Akü sayısı / şarj cihaz sayısı	0 / 0
Aksesuarlar	Disk anahtarı, 1 kesme diski, 1 disk koruması
Ambalaj	Renkli kutu
Master karton adedi	6 adet
Ürün kodu	44.311.44

AXXIO 18/150
PROFESSIONAL **YENİ**

AXXIO 18/125 Q
PROFESSIONAL **YENİ**



4 006825 644494



4 006825 650525

AKÜLÜ TAŞLAMALAR 125 MM



134 €



107 €



PXC Akü voltajı / kapasitesi	18 V / -
Şarj süresi	-
Boşta çalışma hızı	8500 dk. ⁻¹
Disk çapı	125mm
Maks. kesme derinliği	33 mm
Ürün ağırlığı	1,4 kg (akü hariç)
Kömürsüz (fırçasız) motor	•
Softstart (yumuşak başlangıç)	•
Yeniden çalışma emniyeti	•
Aşırı yük koruması	•
Hızlı ayarların disk koruması	•
Mil kilidi	•
Soft yüzeyli tutamak	•
İlave tutamak	2 konumda monte edilir
Akü sayısı / şarj cihaz sayısı	0 / 0
Aksesuarlar	Disk anahtarı
Ambalaj	Renkli kutu
Master karton adedi	6 adet
Ürün kodu	44.311.40

AXXIO 18/125
PROFESSIONAL

AXXIO 18/115 Q
PROFESSIONAL



4 006825 630558



4 006825 642698

AKÜLÜ TAŞLAMALAR
115 / 125 MM

226 €



116 €



	TE-AG 18/115 Li (1x 4,0 Ah) EXPERT YENİ	TG-AG 18/115 Li - Solo Acc EXPERT YENİ
PXC Akü voltajı / kapasitesi	18 V / 4,0 Ah	18 V / -
Şarj süresi	80 dk.	-
Boşta çalışma hızı	8500 dk. ⁻¹	8500 dk.-1
Disk çapı	115 mm	115 mm
Maks. kesme derinliği	28 mm	28 mm
Ürün ağırlığı	1,2 kg (akü hariç)	1,2 kg (akü hariç)
Kömürsüz (fırçasız) motor	•	-
Softstart (yumuşak başlangıç)	•	•
Yeniden çalışma emniyeti	•	•
Aşırı yük koruması	•	•
Hızlı ayarlanır disk koruması	•	•
Mil kilidi	•	•
Soft yüzeyli tutamak	•	•
İlave tutamak	3 konumda monte edilir	3 konumda monte edilir
Akü sayısı / şarj cihaz sayısı	1 / 1x Power X- Charger 3 A	0 / 0
Aksesuarlar	1 kesme diski, 1 zımpara diski, 1 disk koruması, Einhell çanta, 1 anahtar	1 kesme diski, 1 zımpara diski, 1 disk koruması, Einhell çanta, 1 anahtar
Ambalaj	Renkli kutu	E-Box
Master karton adedi	2 adet	4 adet
Ürün kodu	44.311.34	44.311.23



4 006825 661859



4 006825 642322

AKÜLÜ TAŞLAMALAR



124 €



76 €



	TE-AG 18/115 Li Kit (1x3,0Ah) EXPERT	TC-AG 18/115 Li - Solo CLASSIC
PXC Akü voltajı / kapasitesi	18 V / 3,0 Ah	18 V / -
Şarj süresi	1 saat	-
Boşta çalışma hızı	8500 dk.-1	8500 dk.-1
Disk çapı	115 mm	115 mm
Maks. kesme derinliği	28 mm	28 mm
Ürün ağırlığı	1.65 kg (akü dahil)	1,2 kg (akü hariç)
Kömürsüz (fırçasız) motor	-	-
Softstart (yumuşak başlangıç)	•	•
Yeniden çalışma emniyeti	•	•
Aşırı yük koruması	•	•
Hızlı ayarlanır disk koruması	•	-
Mil kilidi	•	•
Soft yüzeyli tutamak	•	•
İlave tutamak	3 konumda monte edilir	3 konumda monte edilir
Akü sayısı / şarj cihaz sayısı	1 / 1x Power X- Charger 3 A	0 / 0
Aksesuarlar	1 anahtar	1 anahtar
Ambalaj	E-box	Renkli kutu
Master karton adedi	4 adet	6 adet
Ürün kodu	44.311.19	44.311.30



4 006825 629620



4 006825 628746

AKÜLÜ - DİK FREZE

KENAR İŞLEME APARATI

POWER X-CHANGE LITHIUM-ION AKÜ

Akü Power X - Change ailesinin diğer ürünler ile birlikte kullanılabilir

DERİNLİK AYARI

Freze derinliği, çok kademeli bıçak hassas bir şekilde durdurucu kullanılarak kolayca ayarlanabilir

ELEKTRONİK DEVİR AYARI

Güçlü motorun hızı, kontrol şalteri aracılığıyla sürekli olarak kontrol edilebilir

ÇİFT EL TUTAMAK

Cihazın hassas çalışmasını sağlar

LED AYDINLATMA

Çalışma alanının optimum şekilde aydınlatılmasını sağlar

Akü Dik Freze

TP-RO 18 SET LI BL

ÇAPAK KORUMASI

Çapak koruma, görüş alanındaki talaşlara karşı koruma sağlayarak gerekli iş güvenliğini sağlar

6 VE 8 MM FREZE ÇAPI

Freze, sap çapı 6 mm veya 8 mm olan takımların kullanımda izin verecek esneklik yaratır

MİL KİLİDİ

Kesicinin hızlı ve kolay değiştirilmesini sağlar

AKÜLÜ DİK FREZE



184 €

	TP - RO 18 Set Li BL - Solo PROFESSIONAL	YENİ
PXC Akü voltajı / kapasitesi	18 V / -	
Şarj süresi	-	
Boşta çalışma hızı	10000 - 30000 dk. ⁻¹	
Strok yüksekliği	40 mm / 35 mm	
Maks. oluk çapı	30 mm	
Ürün ağırlığı	1,3 kg (akü hariç) / 2,4 kg	
Elektronik devir ayarı	•	
Hassas derinlik ayarı	•	
Çapak koruması	•	
Mil kilidi	•	
Soft yüzeyli tutamak	•	
Kablo klipsi	•	
Paralellik mesnedi	•	
Pusula noktası	•	
Çift el tutamak	Kenar freze + çift el	
Pens çapı	6 mm / 8 mm	
Saklama çantası	•	
Ambalaj	Renkli kutu	
Master karton adedi	1 adet	
Ürün kodu	43.504.10	



4 006825 662818

AKÜLÜ DİK FREZE

PURE POWER
BRUSHLESS

149 €

	TP - RO 18 Li BL - Solo PROFESSIONAL	YENİ
PXC Akü voltajı / kapasitesi	18 V / -	
Şarj süresi	-	
Boşta çalışma hızı	10000 - 30000 dk.-1	
Strok yüksekliği	35 mm	
Maks. oluk çapı	30 mm	
Ürün ağırlığı	2,4 kg (akü hariç)	
Elektronik devir ayarı	•	
Hassas derinlik ayarı	•	
Çapak koruması	•	
Mil kilidi	•	
Soft yüzeyli tutamak	•	
Kablo klipsi	•	
Paralellik mesnedi	•	
Pusula noktası	•	
Çift el tutamak	Çift el	
Pens çapı	6 mm / 8 mm	
Saklama çantası	-	
Ambalaj	Renkli kutu	
Master karton adedi	Adet	
Ürün kodu	43.504.11	



4 006825 664263



AKÜLÜ KENAR FREZE

PURE POWER
BRUSHLESS

108 €

	TP-ET 18 Li BL - Solo PROFESSIONAL	YENİ
PXC Akü voltajı / kapasitesi	18 V / -	
Şarj süresi	-	
Boşta çalışma hızı	10000 - 30000 dk.-1	
Strok yüksekliği	40 mm	
Maks. oluk çapı	30 mm	
Ürün ağırlığı	1,3 kg (akü hariç)	
Elektronik devir ayarı	•	
Hassas derinlik ayarı	•	
Çapak koruması	•	
Mil kilidi	•	
Soft yüzeyli tutamak	•	
Kablo klipsi	•	
Paralellik mesnedi	•	
Pusula noktası	•	
Çift el tutamak	Kenar freze	
Pens çapı	6 mm / 8 mm	
Saklama çantası	-	
Ambalaj	Renkli kutu	
Master karton adedi	1 adet	
Ürün kodu	43.504.12	



4 006825 664300



YASSI DÖBEL FREZE



	TE-BJ 18 Li - Solo EXPERT
PXC Akü voltajı / kapasitesi	18 V / -
Şarj süresi	-
Boşta çalışma hızı	6500 dk.-1
Maks. frezeleme derinliği	20 mm
Açı ayarı	90°
Kesici bıçak	Ø 100 x Ø 22 x 4 mm
Ürün ağırlığı	2.2 kg (akü hariç)
Kademesiz açı ayarı	•
Kademesiz yükseklik ayarı	•
Kesme derinliği hızlı ayarı	6 kademe
Mil kilidi	•
Toz emme	•
Disk anahtarı	•
Ambalaj	Renkli kutu
Master karton adedi	3 adet
Ürün kodu	43.506.30



136 €



AKÜLÜ PLANYA



	TE-PL 18/82 Li - Solo EXPERT	YENİ
PXC Akü voltajı / kapasitesi	18 V / -	
Boşta çalışma hızı	-	
Planya genişliği	15000 dk.-1	
Talaş derinliği	82 mm	
Oluk derinliği	2 mm	
Ürün ağırlığı	8 mm	
Sofstart (yumuşak başlangıç)	2.4 kg (akü hariç)	
Otomatik bıçak koruyucu	•	
Alüdk.yum taban	•	
V oluk	•	
Talaş çıkışı	1	
Paralellik mesnedi	1 adet TCT	
Oluk stopu	0 / 0	
Planya bıçağı	•	
Akü sayısı / şarj cihaz sayısı	•	
Ambalaj	Renkli kutu	
Master karton adedi	4 adet	
Ürün kodu	43.454.00	



141 €



AKÜLÜ
DEKUPAJ TESTERELER

181 €



83 €



69 €

	TC-JS 18 Li (1x2,5Ah) CLASSIC	TE-JS 18/80 Li - Solo CLASSIC	TC-JS 18 Li - Solo CLASSIC
PXC Akü voltajı / kapasitesi	18 V / 2,5 Ah	18 V / -	18 V / -
Şarj süresi	50 dk.	-	-
Strok hızı	0 - 2700 dk. ⁻¹	0 - 2400 dk. ⁻¹	0 - 2700 dk. ⁻¹
Kesme derinliği (ahşap / plastik / çelik)	70 / 10 / 8 mm	80 / 12 / 10 mm	70 / 10 / 8 mm
Ürün ağırlığı	2.2 kg (akü dahil)	1.8 kg (akü hariç)	1.8 kg (akü hariç)
Üniversal bıçak girişi	-	•	-
Pandül	4 kademe	4 kademe	4 kademe
Aletsiz kesme açısı ayarı	-	•	-
Aletsiz bıçak değişimi	•	•	•
Toz emme bağlantısı	•	•	•
LED	-	•	-
Toz üfleme fonksiyonu	•	•	•
Kesme hattı kılavuzu	-	•	-
Akü sayısı / şarj cihaz sayısı	1/1x Power X-Charger	0 / 0	0 / 0
Aksesuarlar	3x KWB testere bıçağı (ahşap), 2x KWB testere bıçağı (metal), kıymık koruması	Paralel stop, talaş koruması	1x KWB testere bıçağı , kıymık koruması
Ambalaj	E-Box	Renkli kutu	Renkli kutu
Master karton adedi	4 adet	5 adet	5 adet
Ürün kodu	43.212.28	43.212.00	43.212.09



4 006825 661804



4 006825 601398



4 006825 640052

AKÜLÜ
KILIÇ TESTERELER

150 €



108 €



91 €

	TP-AP 18/28 Li BL - Solo PROFESSIONAL	TE-AP 18/26 Li - Solo EXPERT	TE-AP 18/22 Li - Solo EXPERT
Akü voltajı / kapasitesit	18 V / -	18 V / -	18 V / -
Boşta çalışma hızı	0 - 2500 dk. ⁻¹	0 - 2600 dk. ⁻¹	0 - 2600 dk.-1
Testere bıçağı	28 mm	26 mm	22 mm
Kesme derinliği 90° / 45°	200 / 12 mm	180 / 12 mm	100 / 6 mm
Testere bıçağı kalınlığı	0.8 - 1.5 mm	0.7 - 1.8 mm	0.6 - 1.6 mm
Ürün ağırlığı	2.0 kg (akü hariç)	2.0 kg (akü hariç)	1.6 kg (akü hariç)
Kömürsüz motor	•	-	-
Aletsiz bıçak değişimi	•	•	•
Aletsiz tabla ayarı	•	•	•
Anti vibrasyon fonksiyonu	•	•	-
Döner başlık	•	-	-
Akü sayısı / şarj cihaz sayısı	0/0	0 / 0	0 / 0
Aksesuarlar	1 KWB Testere bıçağı (Ahşap)	1 Testere bıçağı (Ahşap)	1x ahşap testere bıçağı
Ambalaj	Renkli kutu	Renkli kutu	Renkli kutu
Master karton adedi	4 adet	6 adet	6 adet
Ürün kodu	43.263.10	43.262.90	43.263.00



4 006825 644951



4 006825 660012



4 006825 601381

AKÜLÜ DAİRE TESTERELER

TOZ EMME ADAPTÖRÜ
Çalışma alanını temiz tutulması için

Akülü Daire Testere
TP-CS 18/190 Li BL

MİL KLİDİ
Hızlı ve kolay
Testere bıçağı
değişimi



YUMAŞAK TUTAMAK
Daha az yorgunluk ve güvenli çalışma

LED AYDINLATMA
Çalışma alanının ideal aydınlatması için

HIZLI BIRAKMA KOLU
Kesme derinliği ve açısı kolayca ayarlanabilir

ALÜMİNYUM TABAN
Gönyeli kesimler için aletsiz olarak 45°'ye kadar taban ayarlanır

POWER X-CHANGE LITHIUM-ION AKÜ

Akü Power X-Change ailesinin diğer ürünleri ile birlikte de kullanılabilir

PUREPOWER
BRUSHLESS



KÖMÜRSÜZ MOTOR

Daha fazla güç ve şarj başına daha uzun çalışma

AKÜLÜ DAİRE TESTERELER



210 €



BRUSHLESS ENERGY



123 €



SCS
GARANTİ YATIRI
www.einhell.com



	TP-CS 18/190 Li BL - Solo PROFESSIONAL	TE-CS 18/150 Li - Solo EXPERT
Akü voltajı / kapasitesi	18 V /-	18 V /-
Boşta çalışma hızı	3800 dk. ⁻¹	4200 dk. ⁻¹
Testere bıçağı	Ø 190 x Ø 20/3010 mm	Ø 150 x Ø 10/16 mm
Kesme derinliği 90° / 45°	65 mm / 45 mm	48 mm / 32 mm
Ürün ağırlığı	3.2 kg (akü hariç)	2.4 kg (akü hariç)
Kömürsüz motor	•	•
Aletsiz ayar (derinlik/açı)	•	•
LED	•	•
Alüdk.yum tabla	•	•
Mil klidi	•	•
Çift taraflı emniyet anahtarı	•	•
Soft yüzeyli tutamak	•	•
Akü sayısı / şarj cihaz sayısı	0/0	0/0
Aksesuarlar	Paralel stop	Paralel stop
Ambalaj	Renkli kutu	Renkli kutu
Master karton adedi	2 adet	2 adet
Ürün kodu	43.312.10	43.312.20



4 006825 641547



4 006825 647532

AKÜLÜ
DAİRE TESTERELER

123 €



134 €



	TE-CS 18/165-1 Li - Solo EXPERT	TE-CS 18/89 Li - Solo EXPERT
Akü voltajı / kapasitesi	18 V / -	18 V / -
Boşta çalışma hızı	4200 dk. ⁻¹	3500 dk. ⁻¹
Testere bıçağı	Ø 165 x Ø 20 mm	Ø 89 x Ø 10 mm
Kesme derinliği 90° / 45°	54 mm / 35 mm	90° : 28 mm
Ürün ağırlığı	2.6 kg (akü hariç)	1.8 kg (akü hariç)
Kömürsüz motor	-	-
Aletsiz ayar (derinlik/açı)	•	•
LED	•	-
Alüdk.yum tabla	•	•
Mil klidi	•	•
Çift taraflı emniyet anahtarı	•	-
Dust extraction device	•	•
Soft yüzeyli tutamak	•	•
Akü sayısı / şarj cihaz sayısı	0 / 0	0 / 0
Aksesuarlar	Paralel stop	2x testere bıçağı (ahşap/plastik), paralel stop
Ambalaj	Renkli kutu	Renkli kutu
Master karton adedi	2 adet	4 adet
Ürün kodu	43.312.07	43.311.00



4 006825 647556



4 006825 646184



AKÜLÜ GÖNYE TESTERE

AÇILI KESİMLER

Testere sola 45° yatabildiği gibi tabla da sağa-sola 47° dönebilir.

TWIN-PACK TEKNOLOJİ

2x18 V Power X-Change şarj edilebilir aküler daha da fazla güç sağlayacaktır

TWIN-PACK®

18V 18V 36V

TECHNOLOGY

POWER X-CHANGE LITHIUM-ION AKÜ

Akü Power X-Change ailesinin diğer ürünleri ile birlikte de kullanılabilir

X TEND

ÇALIŞMA DESTEKLERİ

Uzun iş parçaları ile tek elle ideal çalışmaya imkan verir

Akü Gönye Testere
TE-SM 36/2 Li BL

ÖZEL TESTERE BIÇAĞI

Özel talaş oluk diş geometrisi ve ekstra ince testere bıçağı, kablosuz aletler için özel olarak geliştirilmiş çok ince bir kesim sağlar ve pil gücünden tasarruf sağlanmış olur.

LAZER

Entegre Lazer işaretçi sayesinde kesim hattı iş parçası üzerine yansır ve kullanıcıya makineyi mümkün olan en ideal şekilde yönlendirme imkanı sağlar.

AKÜLÜ GÖNYE TESTERE



415 €



278 €



	TE-SM 36/210 Li - Solo EXPERT	TE-MS 18/210 Li - Solo EXPERT
Akü voltajı / kapasitesi	2x 18 V /-	18 V / -
Devir hızı	3800 dk. ⁻¹	3000 dk. ⁻¹
Testere sıcağı	Ø 210 x Ø 30 mm	Ø 210 x Ø 30 mm
Diş sayısı	40	40
Dönüş aralığı	-47 ila + 47	-47 ila + 47
Gönye kesim	0 ila 45 sola	Sola 0° ila 45°
90° de kesme genişliği	310 x 65 mm	120 x 60 mm
Ürün ağırlığı	12.6 kg (akü hariç)	7.8 kg (akü hariç)
Lazer	•	•
LED aydınlatma	•	•
Soft start (yumuşak başlangıç)	•	•
Aşırı yük koruması	•	•
X Tend çalışma destekleri	•	•
Mengene tertibatı	•	•
Akü sayısı / şarj cihaz sayısı	0 / 0	0 / 0
Hassas TCT testere bıçağı	1 Adet	1 Adet
Toz toplama torbası	•	•
Ambalaj	Renkli kutu	Renkli kutu
Master karton adedi	1 adet	1 adet
Ürün kodu	43.008.80	43.008.90



4 006825 641523



4 006825 628074

AKÜLÜ TEZGAH TESTERE

ESNEK KULLANIM

Açılı dayanak ve eğimli testere bıçağı sayesinde çok yönlü kesim olanağı. Güvenlik için testere bıçağının yüksekliğide ayarlanabilir.

Akülü Tezgaç Testere
TE-TS 36/210 Li

ÖZEL TESTERE BIÇAĞI

Özel talaş oluk diş geometrisi ve ekstra ince testere bıçağı, kablosuz aletler için özel olarak çok ince bir kesim sağlar ve pil gücünden tasarruf sağlamış olur.

TABLA UZATMASI

Geniş iş parçaları için destek tabla sayesinde sağa doğru 370 mm uzatılabilir.

SAĞLAM PARALEL MESNET

Paralel mesnet arkaya-öne kenetlenebilir, bu da onu sağlam kılar. Böylelikle hassas kesim sağlanmış olur.

SAĞLAM ALÜMİNYUM TABLA

Alüdk.yum tabla kesinlikle burulmaya dayanıklıdır ve mükemmel kayma özelliğine sahiptir.

AKÜLÜ TEZGAH TESTERE

TWIN-PACK®
18V + 18V = 36V
TECHNOLOGY

439 €



TWIN-PACK®
18V + 18V = 36V
TECHNOLOGY

TWIN-PACK TEKNOLOJİ
2x18 V Power X-Change şarj edilebilir aküler daha da fazla güç sağlayacaktır

TE-TS 36/210 Li - Solo	
EXPERT	
Akü voltajı / kapasitesi	2x 18 V /-
Devir hızı	3800 dk. ⁻¹
Testere bıçağı	Ø 210 x Ø 30 mm
Diş sayısı	40
Gönye kesim	0° ila 45° sola
Kesme yüksekliği 90°	70 mm
Kesme yüksekliği 45°	45 mm
Tablo boyutları	467 x 480 mm
Ürün ağırlığı	14.4 kg (akü hariç)
Su deposu	-
Elmas kesme taşı	-
Tabla uzatmaları	Sağa
Soft start (yumuşak başlangıç)	•
Aşırı yük koruması	•
Akü sayısı / şarj cihaz sayısı	0 / 0
Hassas TCT testere bıçağı	1 Parça
Paralellik mesnedi	•
Açı mesnedi	•
İtme çubuğu	•
Ambalaj	Renkli kutu
Master karton adedi	1 adet
Ürün kodu	43.404.50



4 006825 647365

AKÜLÜ METAL TESTERELER

395 €



287 €



	TE-MB 18/127 U Li - Solo EXPERT	YENİ	TE-MB 18/127 Li - Solo EXPERT	YENİ
PXC Akü voltajı / kapasitesi	18 V / -		18 V / -	
Devir hızı	0 - 120 dk. ⁻¹		0 - 120 dk. ⁻¹	
Hız kademesi	6 kademeli		6 kademeli	
Testere bandı	1141 x 13 x 0,65 mm		1141 x 13 x 0,65 mm	
Diş sayısı	10/14 kombin dişler		10/14 kombin dişler	
Gönye kesim	0° ila 45° sola		0° ila 45° sola	
Kesme yüksekliği 90°	115 x 127 mm		115 x 127 mm	
Kesme yüksekliği 45°	45 x 45 mm		45 x 45 mm	
Ürün ağırlığı	13.0 kg (akü hariç)		5.5 kg (akü hariç)	
Çıkarılabilir tablo	•		•	
Elektronik devir ayarı	•		•	
Aletsiz bıçak değişimi	•		•	
Tutamak ayarı	•		•	
LED	•		•	
Hızlı serbest bırakma mekanizmalı tablo	•		-	
Akü sayısı / şarj cihaz sayısı	0 / 0		0 / 0	
Aksesuar	2x 10/14 T testere bandı		2x 10/14 T testere bandı	
Ambalaj	Renkli kutu		Renkli kutu	
Master karton adedi	1 adet		1 adet	
Ürün kodu	45.042.15		45.042.16	



4 006825 662078



4 006825 663105

AKÜLÜ SERAMİK KESME

151 €



	TE-TC 18/115 Li - Solo EXPERT	YENİ
PXC akü voltajı / kapasitesi	18 V / -	
Devir hızı	3800 dk. ⁻¹	
Kesme yüksekliği 90°	24 mm	
Kesme yüksekliği 45°	16 mm	
Elmas kesme taşı	•	
Kesim tablası boyutları	Ø 115 x Ø 22.2 mm	
Gönye kesim	Sola 0° ila 45°	
Ürün ağırlığı (akü hariç)	3.4 kg (akü hariç)	
Su deposu	•	
Lazer	-	
Taşıma tekerlekleri	-	
Paralellik mesnedi	•	
Açı mesnedi	•	
Akü sayısı / şarj sayısı	0 / 0	
Ambalaj	Renkli kutu	
Master karton adedi	4 adet	
Ürün kodu	43.011.90	



4 006825 657500

AKÜLÜ ÇOK FONKSİYONLU ALET

ELEKTRONİK DEVİR AYARI

Her uygulama için doğru hız güvenli çalışma

Akülü Çok Fonksiyonlu
VARRITO

TİTREŞİM

Titreşim hızı 11000 -
20000 dk⁻¹ Titreşim açısı 3,2

HIZ BIRAKMA MANDALI VE MANYETİK UÇ SABİTLEME

Uç / Bıçak değişimi hızlı ve alet gerektirmeden kolay bir şekilde yapılır

VARRITO

POWER X-CHANGE LITHIUM-ION AKÜ

Akü Power X-Change ailesinin diğer ürünleri ile birlikte de kullanılabilir

AKÜ KAVRAMASI

Titreşim aküyü etkilememesi için titreşim azaltıcı akü yuvası

YUMUŞAK KAPLI YÜZEYLER

Güvenli ve konforlu kullanım

AKÜLÜ ÇOK FONKSİYONLU ALET



98 €



62 €



	VARRITO EXPERT PLUS	TC-MG 18 Li - Solo CLASSIC
Akü voltajı / kapasitesi	18 V /-	18 V /-
Boşta çalışma hızı	22000 - 40000 dk. ⁻¹	22000 - 40000 dk. ⁻¹ / 11000 - 2000 dk. ⁻¹
Titreşim açısı	3.2°	3.2°
Zımpara kağıtları boyutları	93 x 93 x 93 mm	93 x 93 x 93 mm
Ürün ağırlığı	1.0 kg (akü hariç)	0.9 kg (akü hariç)
Elektronik devir ayarı	•	•
Soft yüzeyli tutamak	•	•
Quick release (hızlı bırakma mandalı)	•	-
Manyetik alet tutucu	•	•
Anti titreşim akü girişi	•	•
Akü sayısı / şarj cihaz sayısı	0/0	0/0
Delta zımpara tabanı	•	•
Zımpara kağıdı	3x P60, 3x P80, 3x P120	3x P60, 3x P80, 3x P120
Kazıyıcı	•	•
Dalma testeresi	1x ahşap / plastik, 1x metal	1x ahşap / plastik, 1x metal
Bölme testeresi	1x ahşap / plastik / metal, 1x Derz dolgu	1x ahşap / plastik / metal, 1x Derz dolgu
Altıgen anahtar	-	-
Ambalaj	Renkli kutu	Renkli kutu
Master karton adedi	10 adet	10 adet
Ürün kodu	44.651.60	44.651.70



4 006825 618648



4 006825 628593

AKÜLÜ TANK ZIMPARA

PUREPOWER
BRUSHLESS

87 €

	TP-BS 18/457 Li BL - Solo PROFESSIONAL	YENİ
PXC Akü voltajı / kapasitesi	18 V / -	
Şerit zımpara hızı	120 - 250 m/dk. ¹	
Zımpara alanı	75 x 126	
Şerit zımpara boyutu	75 x 457	
Ürün ağırlığı	2.5 kg (akü hariç)	
Kömürsüz (fırçasız) motor	•	
Şerit hız ayarı	•	
Aletsiz şerit değişimi	•	
Toz emme	Toz toplam kutusu ile toz toplama adaptörü	
Soft yüzeyli tutamak	•	
Akü sayısı / şarj cihaz sayısı	0 / 0	
Şerit zımpara	3x P80	
Ambalaj	Renkli karton	
Master karton adedi	4 adet	
Ürün kodu	44.662.70	



4 006825 663624

AKÜLÜ
TİTREŞİM ZIMPARA

82 €

	TE-OS 18/230 Li - Solo EXPERT	
Akü voltajı / kapasitesi	18 V / -	
Titreşim hızı	14000 - 22000 dk. ¹	
Titreşim çapı Ø	2,5 mm	
Zımpara alanı	230 x 115 mm	
Ürün ağırlığı	1.6 kg (akü hariç)	
Elektronik hız kontrol	•	
Hook and loop sistem	•	
Kıskaç mekanizması	•	
Toz emme	Toz toplama torbası ile	
Akü sayısı / şarj cihaz sayısı	0/0	
Zımpara kağıdı	1x P60, 1x P80, 1x P120	
Toz emme adaptörü	•	
Ambalaj	Renkli karton	
Master karton adedi	8 adet	
Ürün kodu	44.607.20	



4 006825 642728



AKÜLÜ TİTREŞİM ZIMPARA

66 €



45 €



	TC-OS 18/187 Li - Solo CLASSIC	TE-OS 18/150 Li - Solo EXPERT
Akü voltajı / kapasitesi	18 V / -	18 V / -
Titreşim hızı	24000 dk. ⁻¹	24000 dk. ⁻¹
Titreşim çapı Ø	2.0 mm	1,6 mm
Zımpara alanı	187 x 94 mm	150 x 150 x 100 mm
Ürün ağırlığı	1.1 kg (akü hariç)	0.8 kg (akü hariç)
Elektronik hız kontrol	-	-
Hook and loop sistem	•	•
Kısaç mekanizması	•	-
Soft yüzeyli tutamak	•	•
Toz emme	Toz toplama torbası ile toz toplama adaptörü	Toz toplama torbası ile
Akü sayısı / şarj cihaz sayısı	0 / 0	0/0
Zımpara kağıdı	1x P80	13x P120, 3x P240
Toz emme adaptörü	•	•
Ambalaj	Renkli karton	Renkli karton
Master karton adedi	8 adet	8 adet
Ürün kodu	44.607.25	44.607.08



4 006825 642735



4 006825 651218

AKÜLÜ EKSANTRİK ZIMPARA

64 €

	TE-RS 18 Li - Solo EXPERT PLUS
Akü voltajı / kapasitesi	18 V / -
Titreşim hızı	14000 - 22000 dk. ⁻¹
Titreşim çapı, Ø	2,0 mm
Zımpara kağıdı, Ø	125 mm
Ürün ağırlığı	1.2 kg (akü hariç)
Elektronik devir ayarı	•
Hook and loop sistemi	•
Toz emme	Toz toplama torbası ile
Soft yüzeyli tutamak	•
Akü sayısı / şarj cihaz sayısı	0 / 0
Zımpara kağıdı	1x P80
Ambalaj	Renkli kutu
Master karton adedi	8 adet
Ürün kodu	44.620.10



4 006825 618341

AKÜLÜ POLİSAJ VE ZIMPARA

PUREPOWER
BRUSHLESS

162 €

	CE-CP 18/180 Li E - Solo EXPERT PLUS
Akü voltajı / kapasitesi	18 V / -
Boşta çalışma hızı	500 - 3000 dk. ⁻¹
Çap	180 mm
Ürün ağırlığı	1.3 kg (akü hariç)
Kömürsüz motor	•
Polisaj ve zımpara için uygun	•
ON - OF şalteri	•
Ergonomik yumuşak tutamak	•
Elektronik devir ayarı	•
Mil kilidi	•
Hook and loop sistemi	•
Akü sayısı / şarj cihaz sayısı	0 / 0
Sentetik parlatma pedi	1 Adet
Köpük pedi	1 Adet
Ambalaj	Renkli kutu
Master karton adedi	4 adet
Ürün kodu	20.933.20



4 006825 638998

AKÜLÜ POLİSAJ

66 €



POLİSAJ PEDİ

4 €



	CE-CB 18/254 Li - Solo CAR EXPERT
PXC Akü voltajı / kapasitesi	18 V / -
Boşta çalışma hızı	2500 dk. ⁻¹
Çap	254 mm
Ürün ağırlığı	1.9 kg (akü hariç)
ON - OF şalteri	•
Ergonomik yumuşak tutamak	•
Akü sayısı / şarj cihaz sayısı	0 / 0
Tekstil parlatma pedi	1 Adet
Sentetik parlatma pedi	1 Adet
Ambalaj	Renkli kutu
Master karton adedi	4 adet
Ürün kodu	20.933.01

	CE-CB 18/254 Li - Solo CAR EXPERT
Uyumlu model	CE-CB 18/254 Li - Solo / CC-PO 90
Paket içeriği	1 Tekstil, 1 Sentetik parlatma
Çap	Renkli kutu
Master karton adedi	50 adet
Ürün kodu	20.930.95



4 006825 631517



4 006825 626599



AKÜLÜ TAŞLAMA VE GRAVÜR ALETİ



	TE-MT 18/34 Li - Solo	YENİ
PXC akü voltajı / kapasitesi	18 V / -	
Boşta çalışma hızı	5000 - 34000 dk.-1	
Uç tutucu Ø	1,6 / 2,4 / 3,2 mm	
Esnek mil uzunluğu	92 cm	
Ürün ağırlığı	1,4 kg (Akü hariç)	
Elektronik devir ayarı	•	
Mil kilidi	•	
Aksesuar tutucu	•	
duvara montaj	•	
Soft yüzeyli tutamak	•	
Akü / şarj cihazı sayısı	0 / 0	
aksesuar seti	57 parça	
Taşıma askısı	•	
Ambalaj	Karton kutu	
Ürün kodu	44.193.60	



4 006825 668728

AKÜLÜ ZIMBA / ÇİVİ ÇAKMA MAKİNESİ

FIXETTO

ERGONOMİK SOFT YÜZEYLİ TUTAMAK

PRESSAIR TEKNOLOJİSİ

PressAir şu anlama gelir: bakım gerektirmez, ekstra maliyetler ve ekipmana ihtiyaç duymadan kullanım

Akülü Çivi Çakma Makinesi
FIXETTO 18/50 N

KAUÇUK KENAR YÜZEYİ
İş parçasını korumak için

İKİ TARAFTA LED AYDINLATMA

Çalışma alanını aydınlatmak için

DERİNLİK AYARI
Hassas çalışma için

EMNİYET BURNU
Yanlışlıkla tetiklemeye karşı korur

KEMER TOKASI
Ek kullanıcı konforu için

ATIŞ DÜZENLEYİCİ
Tek veya seri zimba atımı için

MAGAZİN SEVİYE GÖSTERGESİ
Sürekli kontrol olanağı sağlar



AKÜLÜ ZIMBA MAKİNESİ

228 €



202 €

PRESSAIR
TEKNOLOJİ

	FIXETTO 18/50 N - Solo PROFESSIONAL	FIXETTO 18/38 S - Solo PROFESSIONAL YENİ
PXC Akü voltajı / kapasitesi	18 V / -	18 V / -
Çalışma hızı	60 dk. ⁻¹	60 dk. ⁻¹
Zimba uzunluğu / Zimba kalınlığı / Zimba genişliği	-	10 - 38 mm / 1,25 mm / 6 mm
Çivi uzunluğu / Çivi kalınlığı	15 - 50 mm / 1 mm	-
Ürün ağırlığı	2,8 kg (akü hariç)	2,2 kg (akü hariç)
Derinlik ayarı	•	•
Seviye göstergeleri magazini	•	•
Kemer tokası	•	•
Güvenlik	•	•
Yumuşak yüzey	•	•
PressAir Teknolojisi	•	•
Tekli ve seri atış fonksiyonu	•	•
Akü sayısı / şarj cihaz sayısı	0 / 0	0 / 0
Çivi	500 Adet	-
Zimba	-	500 Adet
Ambalaj	Renkli kutu	Renkli kutu
Master karton adedi	3 adet	3 adet
Ürün kodu	42.577.95	42.577.85



4 006825 666885



4 006825 668483

AKÜLÜ ZIMBA MAKİNESİ

120 €

	TE-CN 18 Li - Solo EXPERT YENİ
PXC Akü voltajı / kapasitesi	18 V / -
Çalışma hızı	20 dk. ⁻¹
Zimba uzunluğu / Zimba kalınlığı / Zimba genişliği	16 - 22 mm
Çivi uzunluğu / Çivi kalınlığı	15 - 32 mm
Ürün ağırlığı	2.1 kg (akü hariç)
Derinlik ayarı	•
Seviye göstergeleri magazini	•
Kemer tokası	•
Güvenlik	•
Yumuşak yüzey	•
PressAir Teknolojisi	-
Tekli ve seri atış fonksiyonu	-
Akü sayısı / şarj cihaz sayısı	0 / 0
Çivi	300 Adet
Zimba	300 Adet
Ambalaj	Renkli kutu
Master karton adedi	4 adet
Ürün kodu	42.577.90



4 006825 653786

AKÜLÜ SICAK
MUM TABANCA

59 €



	TE-CG 18 Li - Solo EXPERT YENİ
PXC Akü voltajı / kapasitesi	18 V / -
Isınma süresi	120 s
Maks. sıcaklık	170 °C
Silikon mum Ø	11 mm
Ürün ağırlığı	0.3 kg (akü hariç)
LED ikaz	•
LED ısı seviyesi ikaz	•
Akü sayısı / şarj cihaz sayısı	0 / 0
Aksesuar	5 silikon mum, düz nozul
Ambalaj	Renkli karton
Master karton adedi	5 adet
Ürün kodu	45.222.00



4 006825 641202

AKÜLÜ SICAK
HAVA TABANCASI

92 €



	TE-HA 18 Li - Solo EXPERT
Akü voltajı / kapasitesi	18 V / -
Sıcaklık (kademe 1 / kademe 2)	350 °C 550 °C
Hava akış hızı	200 l/dk.
Ürün ağırlığı	0.6 kg (akü hariç)
LED gösterge	•
Aşırı ısınma koruması	•
Sürekli kullanım ayarı	•
Mekanik nozul çıkış	•
Akü sayısı / şarj cihaz sayısı	0 / 0
Redüktör nozul	•
Geniş nozul	•
Reflektör nozul	•
Ambalaj	Renkli kutu
Master karton adedi	8 adet
Ürün kodu	45.205.00



4 006825 647730

AKÜLÜ
SİLİKON TABANCA

94 €



	TE-SG 18/28 Li - Solo EXPERT YENİ
PXC Akü voltajı / kapasitesi	18 V / -
İtme hızı	0 - 26 mm/s
İtme kuvveti	2000 N
İç çapı	51 mm
Kartuş boyutu	310 ml
Ürün ağırlığı	1.9 kg (akü hariç)
Kömürsüz motor	-
Ayarlanabilir besleme hızı	•
Otomatik sıfırlama mekanizması	•
Lastik destekler	•
Soft yüzey tutamak	•
Akü sayısı / şarj cihaz sayısı	0/0
Teçhizat	Temizleme iğnesi
Ambalaj	Renkli kutu
Master karton adedi	4 adet
Ürün kodu	45.222.50



4 006825 661187

AKÜLÜ AYDINLATMA



36 €



110 €



69 €

	TE-CL 18 Li H - Solo CLASSIC	TE-CL 18/2000 LiAC - Solo EXPERT	TC-CL 18/1800 Li - Solo CLASSIC YENİ
Akü voltajı / kapasitesi	18 V / -	18 V / -	18 V / -
Şebeke voltajı	-	100 - 240 V ~ 50-60 Hz	-
Kablo uzunluğu	-	2 m	-
Aydınlatma gücü	280 lm	1000 lm / 1500 lm / 2000 lm	1800 lm
LED sayısı	1 LED	20 LED	1 LED
Aydınlatma süresi	8 Saat (1.5 Ah)	4 Saat (4.0 Ah)	4 Saat (4.0 Ah)
Ürün ağırlığı	0.2 kg (akü hariç)	1.3 kg (akü hariç)	1.3 kg (akü hariç)
Açı ayarı	•	•	•
Hüzme ayarı	-	-	-
Metal Kancası	•	•	•
Tripot için soket 1/4" / 5/8"	-	1/4" / 5/8"	-
Soft yüzeyli tutamak	•	•	-
Akü sayısı / şarj cihaz sayısı	0 / 0	0 / 0	0 / 0
Ana kablo	-	2 m	2 m
Ambalaj	Renkli kutu	Renkli kutu	Renkli kutu
Master karton adedi	8 adet	8 adet	6 adet
Ürün kodu	45.141.30	45.141.14	45.141.15



4 006825 610451



4 006825 637908



4 006825 644395

AKÜLÜ AYDINLATMA



102 €



	TE-CL 18/2500 LiAC- Solo EXPERT
Akü voltajı / kapasitesi	18 V / -
Şebeke voltajı	12 V
Kablo uzunluğu	3m
Aydınlatma gücü	1000 lm / 2500 lm
LED sayısı	7 LED
Aydınlatma süresi	3 Saat (4 Ah)
Ürün ağırlığı	0.6 kg (akü hariç)
Açı ayarı	-
Hüzme ayarı	-
Montaj Kancası	-
Tripot için soket 1/4" / 5/8"	-
Soft yüzeyli tutamak	•
Akü sayısı / şarj cihaz sayısı	0 / 0
Ana kablo	-
Ambalaj	Renkli kutu
Master karton adedi	8 adet
Ürün kodu	45.141.45



4 006825 649550

AKÜLÜ SPREY BOYA SİSTEMİ

85 €

HAND-HELD FLEXIBILITY



TC-SY 18/60 Li - Solo

EXPERT

YENİ

PXC Akü voltajı / kapasitesi	18 V / -
Şarj süresi	-
Püskürtme hızı	650 ml/dk. ⁻¹
Tank hacmi	800 ml
Maks. viskozite	60 DIN-sec
Ürün ağırlığı	1,3 kg (akü hariç)
Kömürsüz motor	-
Uygulamalar	Çilalama, sırlama
Çıkarılabilir sprej başlığı	•
Püskürtme hızı ayarı	•
Püskürtme tipi	Dikey, yatay ve dairesel
Soft yüzeyli tutamak	•
Nozullar	Ø 2,0 mm, 2,5 mm
Temizleme fırçası ve iğne	•
Viskozite testi için kaplar	•
Kapaklı boya kabı	800 ml
Ambalaj	Renkli kutu
Master karton adedi	4 adet
Ürün kodu	42.600.25



4 006825 656343



AKÜLÜ HOPARLÖR

42 €



Bluetooth®

TC-SR 18 Li BT - Solo

CLASSIC

PXC Akü voltajı / kapasitesi	18 V / -
Güç	2x 3,0 W
Maks. ses	85 dB
Ürün ağırlığı	0,3 kg (akü hariç)
AUX-IN bağlantı	•
Bluetooth	•
USB şarj fonksiyonu	•
Akü sayısı / şarj cihaz sayısı	0 / 0
Ambalaj	Pencereli karton
Master karton adedi	12 adet
Ürün kodu	45.141.50



4 006825 644531

AKÜLÜ ŞARJ ADAPTÖRÜ

16 €



TC-CP 18 Li USB - Solo

CLASSIC

PXC Akü voltajı / kapasitesi	18 V / -
USB - Bağlantısı	2
Çıkış akımı USB 1	1,0 A
Çıkış akımı USB 2	2,1 A
Ürün ağırlığı	0,1 kg (akü hariç)
Akü sayısı / şarj cihaz sayısı	0 / 0
Ambalaj	Renkli karton
Master karton adedi	60 adet
Ürün kodu	45.141.20



4 006825 608878



AKÜLÜ ÜFLEME

47 €



TE-CB 18/180 Li - Solo	
EXPERT	
Akü voltajı / kapasitesi	18 V / -
USB - Bağlantısı	130 km/h 180 km/h
Ürün ağırlığı	1.0 kg (akü hariç)
Akü sayısı / şarj cihaz sayısı	0 / 0
Ambalaj	Renkli karton
Master karton adedi	6 adet
Ürün kodu	34.080.01



4 006825 631746

AKÜLÜ
HAVA KOMPRESÖRÜ

71 €



CE-CC 18 Li-Solo	
YENİ	
PXC Akü voltajı / kapasitesi	18 V / -
Çıkış debisi 0 bar 4 bar 7 bar	12 l/dk. 10 l/dk. 8 l/dk.
Maks. çalışma basıncı	11 bar
Basıncılı hava hortumu uzunluğu	60 cm
Ürün ağırlığı	0.8 kg (akü hariç)
Dijital basınç göstergesi	•
Ayarlanabilir basınç	•
Otomatik kapanma fonksiyonu	•
Manuel şişirme	•
Aksesuar saklama	•
Kullanım alanı	Oto lastiği, bisiklet lastiği, küçük hacimli oyun spor ve plaj ürünleri
Akü sayısı / şarj cihaz sayısı	0 / 0
Adaptör seti	3 parça
Ambalaj	Renkli kutu
Master karton adedi	5 adet
Ürün kodu	20.710.10



4 006825 658309

AKÜLÜ HAVA POMPASI

42 €



CE-AP 18 Li-Solo	
YENİ	
PXC Akü voltajı / kapasitesi	18 V / -
Maks. çıkış debisi	670 l/dk.
Maks. çalışma basıncı	0,05 bar
Ürün ağırlığı	0.4 kg (akü hariç)
Havalandırma için uygun	•
Kilit anahtarı	•
LED	•
Kullanım alanı	Şişme bot, yatak vb.
Akü sayısı / şarj cihaz sayısı	0 / 0
Adaptör	2x
Ambalaj	Renkli kutu
Master karton adedi	8 adet
Ürün kodu	20.701.10



4 006825 658996

E-CASE TAKIM ÇANTALARI



IZGARA KÖPÜK

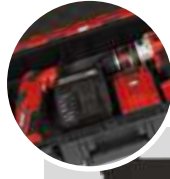

KÖPÜK KALIP

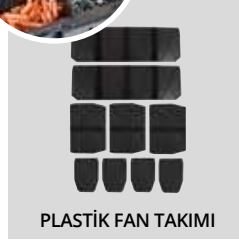

PLASTİK FAN TAKIMI

UYUMLULUK

Tüm E-CASE çanta boyutları birbirleri ile uyumludur ve bağlanabilir

E-CASE-SYSTEM

KATLANABİLİR TUTAMAKLAR

Üst ve yanda bulunan iki adet katlanabilir ergonomik tutamak konfor sağlar

SU SIÇRAMASINA KARŞI DAYANIKLI TASARIM

E-çanta, aletleri ve aksesuarları korumak için özel bir su sıçrama, kir ve toz koruması ile donatılmıştır

YÜKSEK KALİTE MALZEME

E-çanta yüksek kalitede polipropilenden yapılmıştır ve bu ısı direnci, sertlik ve darbe direnci sağlar

TELESKOPIK, EKSTRA GENİŞ KOL

Kolay taşınabilirlik için



ARA PARÇASI KLİPSLERİ

Elin sıkışmasını önlemek için

SAĞLAM KİLİTLER

Çantanın güvenli bir şekilde kitlenmesini (kapatılmasını) sağlar

KİLİTLEME SİSTEMİ

Bağlantı amaçlı çantadaki pratik kilit sistemi depolama ve taşımayı kolaylaştırır

BÜYÜK, KAUÇUK TEKERLEKLER

15 cm. çapındaki lastik tekerlekler her türlü zeminde rahat kullanım imkanı sağlar



SAĞLAM, SAKLANABİLİR VE BAĞLANABİLİR



E-CASE AKSESUAR



	E-Case S-F	E-Case M YENİ
Ürün içeriği	1x Sistem Takım Çantası + Cihazlar İçin 2x Köpük Bölücü	1x E-Case M + 1x El Aletleri Bölmesi
İç boyutlar	415 x 280 x 95 mm	415 x 280 x 250 mm
Dış boyutlar	444 x 330 x 131 mm	444 x 330 x 295 mm
Taşıma kapasitesi	25 kg	90 kg
Ürün ağırlığı	1,7 kg	2,9 kg
İstiflenebilir + Kilitleme sistemi	•	•
Su sıçramasına dayanıklı	•	•
Kilitlenebilir	•	•
Teleskopik tutamak + tekerlekler	-	-
Eklenebilir köpük	Kapak İçin 1 Adet Ek, Taban İçin 1 Adet Ek	-
Plastik bölmeler	-	-
El aletleri bölmesi	-	•
Ürün kodu	45.400.11	45.400.21



4 006825 653991



4 006825 667721

E-CASE AKSESUAR



	E-Case L	E-Case Tower
Ürün içeriği	1x E-Case L + 1x El Aletleri Bölmesi + 2x Bölücü	1x E-Case S + 2x Köpük Bölücü, 1x E-Case S + 1x Plastik Bölmeler-Set, 1x E-Case L + 1x El Aletleri Bölmesi + 2x Bölücü
İç boyutlar	415 x 273 x 320 mm	415 x 280 x 95 mm (E-Case S), 415 x 273 x 320 mm (E-Case L)
Dış boyutlar (inkl. Teleskopgriff)	444 x 406 x 355 mm	444 x 368 x 700 mm
Taşıma kapasitesi	120 kg	120 kg
Ürün ağırlığı	6,3 kg	10,1 kg
İstiflenebilir + Kilitleme sistemi	•	•
Su sıçramasına dayanıklı	•	•
Kilitlenebilir	•	•
Eklenebilir köpük	•	•
Köpük bölücü	-	Kapak İçin 1 Adet Ek, Taban İçin 1 Adet Ek
Plastik bölmeler	-	2x Uzun Bölücü, 3x Orta Bölücü, 4x Kısa Bölücü
El aletleri bölmesi	•	•
Ürün kodu	45.400.14	45.400.15



4 006825 660562



4 006825 660609

E-CASE AKSESUAR



	Plastik Bölmeler-Set	Izgara Köpük
Uygun Model	E-Case S-F	E-Case S-F
Ürün içeriği	2x Uzun Bölücü, 3x Orta Bölücü, 4x Kısa Bölücü	1x Özelleştirilebilir Izgara Köpük Bölücü
Ürün kodu	45.400.12	45.400.13



4 006825 654004



4 006825 656749

**25 kg**

Çantayı yan tutamak ile taşıırken maksimum yük ağırlığı

**90 kg**

Birkaç çantayı beraber kapaktaki tutamak ile taşıırken maksimum yük ağırlığı

**120 kg**

E-çanta L + üst üste dizilmiş çantalar ile maksimum toplam yük

**1000 kg**

Üst üste dizilmiş çantaların alt kısmında izin verilen maksimum yük



AKSESUARLAR – ÇANTA



	E-Box L70	E-Box M55	E-Box S35
Ürün içeriği	1 Evrensel-Çanta	1 Evrensel-Çanta	1 Evrensel-Çanta
İç boyutlar	670 x 190 x 300 mm	510 x 327 x 124 mm	310 x 250 x 89,5 mm
Dış boyutlar	700 x 250 x 350 mm	550 x 400 x 150 mm	350 x 330 x 110 mm
Taşıma kapasitesi	50 kg	30 kg	12 kg
Ürün ağırlığı	4,1 kg	3,0 kg	1,6 kg
İstiflenebilir + Kilitleme sistemi	-	-	-
Su sıçramasına dayanıklı	•	•	•
Kilitlenebilir	-	-	-
Köpük Bölücü	•	•	•
Plastik bölmeler	-	-	-
Ürün kodu	45.300.54	45.300.49	45.300.45



4 006825 636901



4 006825 631739



4 006825 629750

AKSESUARLAR –
TEKSTİL ÇANTA

	Einhell Bag 45/22	Einhell Bag 45/29
Ürün içeriği	1 Evrensel-Tekstil Çanta	1 Evrensel-Tekstil Çanta
İç boyutlar	390 x 200 x 190 mm	420 x 270 x 200 mm
Dış boyutlar	450 x 220 x 350 mm	450 x 290 x 220 mm
Taşıma kapasitesi	15 kg	20 kg
Ürün ağırlığı	0,9 kg	1,2 kg
Ürün kodu	45.300.37	45.300.74



4 006825 636345



4 006825 663310

YENİ

AKÜLÜ ISLAK-KURU SÜPÜRGE



Kablosuz Islak-Kuru Süpürge
TE-VC 36/30 Li S

POWER X-CHANGE LITHIUM-ION İLE KABLOSUZ KULLANIM

Kablosuz kullanım, köşelerin ve ulaşılması zor alanların da kolayca süpürülmesi anlamına gelir. Şarj edilebilir akü Power X-Change ailesinin diğer ürünleri ile de kullanılır.

ECO-/BOOST MODU

Optimum akü kullanımı için 2 ayrı hız seçeneği (ECO + BOOST)

AKSESUAR TUTUCU

TE-VC 36/30 Li S modelinde pratik her zaman kulanıma hazır aksesuar tutucu

TAŞIMA ÇEKME TUTANAĞI
Tutanak sayesinde kolay taşıma

DAYANIKLI HORTUM
2,5 m uzunluğunda esnek ve dayanıklı emiş hortumu

PASLANMAZ ÇELİK HAZNE
Kir ve sıvılar için yeterli 30 lt'lik paslanmaz çelikten hazne

BÜYÜK VE KÜÇÜK TEKERLEKLER
2 adet büyük 2 adet küçük tekerlekler sayesinde atölye, garaj veya evde rahat hareket edebilme.

AKÜLÜ ISLAK-KURU SÜPÜRGELER

386 €



TWIN-PACK®

18V + 18V = 36V

TECHNOLOGY

TWIN-PACK TEKNOLOJİ

TWIN-PACK TEKNOLOJİ
2x18 V Power X-Change şarj edilebilir aküler daha da fazla güç sağlayacaktır



TE-VC 36/30 Li S - Solo

EXPERT PLUS

PXC Akü voltajı / kapasitesi	2x 18 V / -
Emiş gücü	150 mbar / 100 mbar (BOOST / ECO)
Tank hacmi	30 lt
Hortum boyu / çapı	250 cm / 36 mm
Ürün ağırlığı	8.0 kg (akü hariç)
Elektronik devir ayarı	2
Islak yüzey kullanımı	•
Dayanıklı hortum	•
Akü sayısı / şarj cihazı sayısı	0/0
Emme borusu	Teleskopik, paslanmaz çelik
Filtreler	Sünger pileli filtre, toz torbası
Başlıklar	Oyuk döşeme, zedk. başlığı (her biri 1x)
Ambalaj	Renkli kutu
Master karton adedi	1 adet
Ürün kodu	23.471.40



4 006825 635874

AKÜLÜ ISLAK-KURU SÜPÜRGE



422 €



167 €



154 €



	PROFESSIONAL YENİ	CLASSIC	TE-VC 18/10 Li - Solo EXPERT
PXC Akü voltajı / kapasitesi	2x 18 V / -	18 V / -	18 V / -
Emiş gücü	150 mbar / 100 mbar (BOOST / ECO)	80 mbar	90 mbar
Tank hacmi	Paslanmaz çelik, 30 l	Paslanmaz çelik, 20 l	10 lt
Hortum boyu / çapı	250 cm / 36 mm	150 cm / 36 mm	200 cm
Ürün ağırlığı	8.0 kg (akü hariç)	3.6 kg (akü hariç)	3.1 kg (akü hariç)
Elektronik devir ayarı	2	1	1
Islak yüzey kullanımı	•	•	•
Otomatik başlama sistemi	•	-	-
Dayanıklı hortum	•	-	-
Akü sayısı / şarj cihazı sayısı	0 / 0	0 / 0	0/0
Emme borusu	Teleskopik, Paslanmaz çelik	3 parça, plastik	-
Başlıklar	kombine, ara, döşeme başlığı	kombine, ara, döşeme başlığı	Oyuk, döşeme, zedk. başlığı (her biri 1x
Filtreler	Köpük, pileli filtre, toz torbası	Köpük, pileli filtre, toz torbası	Sünger, Kalıcı filtre, (her biri 1x)
Ambalaj	Renkli kutu	Renkli kutu	Renkli kutu
Master karton adedi	1 adet	1 adet	1 adet
Ürün kodu	23.471.43	23.471.30	23.471.60



4 006825 660067



4 006825 625998



4 006825 640274

AKÜLÜ KÜL TOPLAMA



192 €



AKÜLÜ EL SÜPÜRGESİ



93 €



	TE-AV 18/15 Li C - Solo EXPERT YENİ
PXC akü voltajı / kapasitesi	18 V / -
Emiş gücü	100 mbar
Tank hacmi	Paslanmaz çelik, 15
Hortum boyu / çapı	120 cm / 36 mm
Ürün ağırlığı	3.1 kg (akü hariç)
Filtre temizleme teknolojisi	•
Taşıma sapı	•
Tekerlekler	•
Hortum sarma	•
Aksesuar saklama	•
Akü sayısı / şarj cihazı sayısı	0 / 0
Filtreler	•
Ambalaj	Renkli kutu
Master karton adedi	1 adet
Ürün kodu	23.517.00



4 006825 655407

	TE-VC 18 Li - Solo EXPERT
Akü voltajı / kapasitesi	18 V / -
Emiş gücü	42 mbar
Tank hacmi	0.54 lt
Emme borusu uzunluğu	46.5 cm
Ürün ağırlığı	0.9 kg (akü hariç)
Elektronik devir ayarı	1
Islak kullanıma uygunluk	-
Akü sayısı / şarj cihazı sayısı	0/0
Başlıklar	Oyuk, döşeme zedk. başlığı (her biri 1x)
Filtreler	Yıkabilir, sentetik (1x)
Ambalaj	Renkli kutu
Master karton adedi	4 adet
Ürün kodu	23.471.20



4 006825 612646

AKÜLÜ DİKEY SÜPÜRGE

KOMPAKT VE HAFİF TASARIM

Yorulmadan süpürme

2' Sİ BİR ARADA

Esneklik sağlar ve tüm evin içinde ve çevresinde rahat ve yorulmadan çalışma için akülü detay süpürge tüm avantajlarını birleştirir

HIZLI ŞARJ TEKNOLOJİSİ

Kısa şarj etme süresi ve kesintisiz çalışma sağlar

KABLOSUZ AMA SINIRSIZ ÇALIŞMA SÜRESİ (İMKANI)

Yüksek hızlı şarj etme özelliğine sahip Power X-Change değiştirilebilir akü sistemi sayesinde

2 MODLU GÜÇ FIRÇASI

Her yüzeyden kirleri çıkarır Normal kirlenme ve uzun çalışma imkanı sağlayan ECO modu, halı gibi yüzeylerdeki inatçı kirler için maksimum emiş gücü

AKÜLÜ DİKEY EL SÜPÜRGESİ



Akku-Stielstaubsauger
TE-SV 18 Li

ECO VE BOOST (YÜKSELTME) MODU

Tüm yüzeylere uygun emiş gücünün ayarlanması

TORBASIZ

Boşaltması kolay, filtre için ek bir masrafa gerek yok

3'LÜ FİLTRE SİSTEMİ

Siklon teknoloji ön filtre, yıkanabilir kıvrımlı filtre, motor filtre içeren üçlü filtre sistemi ve siklon ayırıcı yüksek emiş gücü ile temiz egzoz havası ve verimli emiş sağlar

KAPSAMLI AKSESUARLAR DAHİL

Ürün içinde mevcuttur: Yerden tasarruf sağlayan depolama için duvar braket, 2'si 1 arada kombinasyon başlık ve ulaşılması zor yerler için esnek aralık başlığı

4 ADET SPOT LED AYDINLATMA

Yatak veya mobilya altı gibi karanlık yerlerde bile mükemmel temizlik sonuçları sağlar

KAUÇUK TEKERLEKLER

Sessiz ve zedk. koruyucu çalışma



235 €

	TE-SV 18 Li - Solo EXPERT YENİ
PXC Akü voltajı / kapasitesi	18 V / -
Hacim	0,6 l
Ürün ağırlığı	1.05 kg (akü hariç)
Başlık türleri	Motorlu zedk. başlığı, 2 si bir arada kombinasyon başlık ulaşılması zor yerler için esnek aralık başlığı
Filtre türleri	3'lü filtre sistemi: Ön filtre, yıkanabilir / değiştirilebilir kıvrımlı filtre, motor filtresi
Duvara monte imkanı	•
Kauçuk tekerlekler	•
LED aydınlatma	•
Akü sayısı / şarj cihaz sayısı	0/0
Ambalaj	Renkli kutu
Master karton adedi	1 adet
Ürün kodu	23.471.80



AKÜLÜ ZEMİN SÜPÜRÜCÜ

ÇÖP, PİSLİK, KİR TOPLAMA HAZNESİ

Güvenli kapatılan ekstra büyük kir toplama haznesi kesintisiz süpürme sağlar

PXC AKÜ SİSTEMİ İLE ÇALIŞMA SİSTEMİ

Motorlu süpürge köşeleri ve ulaşılması zor alanları süpürmek için de kullanılabilir, Aküsü tüm PXC ailesindeki ürünlere uygundur

TUTMA KOLU ÜZERİNDEKİ AÇMA-KAPAMA ANAHTARI

Rahat ve sırt dostu kullanım için

DEPOLAMA İMKANI

Yerden tasarruf sağlayan rahat depolama için tutamak ayarlama seçenekleri

TUTAMAK

Yüksekliği ayarlanabilir ve katlanabilir el tutamağı sayesinde depolama sırasında yer kaplamaz ve boyunuza göre ayarlanabilir.

TEKERLEKLER VE SİLİNDİRLER

İki büyük tekerlek ve iki yönlendirilebilir silindir farklı yüzeylerde iyi bir kullanım imkanı sağlar.

SÜPÜRGE FIRÇASI

610 mm süpürme genişliği ve 1,800 m²/h'e varan alan performansı ile geniş alanlardaki kirler de hızla temizlenebilir.

Akku-Kehrmaschine
TE-SW 18/610 Li

AKÜLÜ ZEMİN SÜPÜRÜCÜ

404 €

	TE-SW 18/610 Li - Solo	YENİ
PXC Akü voltajı / kapasitesi	18 V / -	
Maks. alan	1800 m ² /saat	
Süpürme genişliği	610 mm	
Kir toplama haznesi	20 l	
Fırça adedi	2	
Ürün ağırlığı	10.3 kg (akü hariç)	
Yüksekliği ayarlanabilen tutamak	•	
Katlanabilir tutamak	•	
Akü sayısı / şarj cihaz sayısı	0 / 0	
Ambalaj	Renkli kutu	
Master karton adedi	1 adet	
Ürün kodu	23.520.40	



4 006825 649246

AKÜ BASINÇLI YIKAMA TABANCASI

HYPRESSO

HAFİF VE MOBİL

Hafifliği nedeniyle kullanışlı ve mobil kullanım özelliği ile her an her yerde kullanım olanağı

EKO MODU

Daha uzun akü ömrü için

4'Ü 1 ARADA NOZUL

Dönel temizleme başlığı (ekstra güçlü temizleme), spot jet, geniş jet ve düz jet (örn. buğulanma/ sulama tesisleri için)

Akülü Basınçlı Yıkama Tabancası
HYPRESSO 18/24

POWER X-CHANGE LITHIUM-İYONEN-AKÜ

Akü Power X-Change ailesinin diğer ürünleri ile birlikte de kullanılabilir

SU SIÇRAMASINA KARŞI KORUMA

Aküyü korumak için lastik kapak içerir

KOLAY HORTUM BAĞLANTISI

Su hortumuna veya emme hortumuna bağlantı için

GENİŞ AKSESUAR ÇEŞİTİ

2 uzatma mızraklı aksesuar seti, filtre dahil 5 m emme hortumu, 4 yollu başlık, köpük şişesi, saklama çantası, sıçrama koruması ve PET şişe adaptörleri



AKÜ BASINÇLI YIKAMA TABANCASI



	HYPRESSO 18/24 EXPERT	YENİ
PXC akü voltajı / kapasitesi	18 V / -	
Maks. Çalışma basıncı	24 bar	
Kapasite	240 l/s	
Emme hortumu uzunluğu	500 cm	
Ürün ağırlığı	2,5 kg (Akü hariç)	
Eco modu	•	
Aksesuar saklama imkanı	•	
Akü / şarj cihazı sayısı	0 / 0	
4'ü 1 arada çok işlevli başlık	•	
Entegre deterjan tankı	•	
Ambalaj	Karton kutu	
Akü için silikon koruma	•	
Ürün kodu	41.401.30	



4 006825 667349



AKÜLÜ CAM TEMİZLEYİCİ

BRILLIANTO

LASTİK SIYIRICI

Patentli tek parça kauçuk dudak Silikon iz bırakmayan pencereler oluşturur

DEĞİŞTİRİLEBİLİR NOZUL

Daha fazla uygulama olanağı için (bkz. aksesuarlar)

YUMUŞAK TUTAMAK

Rahat kaymayı önleyici yüzey sayesinde ergonomik çalışma

TANK

Kolayca çıkarılabilen boşaltması kolay tank

Akülü Cam Temizleyici
BRILLIANTO

ERGONOMİK KULLANIM

Cihazın altındaki akü konumlandırması dengeli bir ağırlık dağılımı ve dolayısıyla rahat çalışma sağlar.

ÜÇ FARKLI EKSENDE KULLANIM

Gövde ile benzersiz nozul tasarımı sayesinde farklı yönlerde çalışmayı mümkün kılar



18 V GÜÇ

Yüksek performans ve en iyi temizlik sonuçları için

DUVAR ASKI APARATI

Kolay duvar montajı sayesinde basit, pratik ve yerden tasarruf sağlayan depolama sağlar



AKÜLÜ CAM TEMİZLEYİCİ

80 €



TELESKOPİK DİREK
AKSESUAR OLARAK
MEVCUTTUR.



	BRILLIANTO EXPERT	YENİ
PXC akü voltajı / kapasitesi	18 V / -	
kirli su deposu	100 ml	
meme genişliği	280 mm	
Ürün ağırlığı	0,7 kg (Akü hariç)	
Akü / şarj cihazı sayısı	0 / 0	
Aksesuarlar	Orta genişlikte emiş başlığı, duvar desteği, sprey şişesi mikrofiber ped	
Ambalaj	Karton kutu	
Ürün kodu	34.371.00	



4 006825 670196

AKÜLÜ BORU TEMİZLEME

GİRİŞ VE ÇIKIŞ AÇIKLIĞI

Tamburda su toplanmadığından ve damlamadığından giriş ve çıkış açıklığı sayesinde spiral hızlı ve kolay bir şekilde temizlenebilir

OTOMATİK GİRİŞ VE ÇIKIŞ

Motorlu besleme sayesinde spiralın rahat ve otomatik geri çekilmesi

Akülü Boru Temizleme
TE-DA 18/760 Li

ZİNKO (GALVENİZLİ) SPİRAL

Galvenizli spiral pas oluşumunu önler ve cihazın uzun ömürlü olmasını garanti eder.

LED IŞIK

LED ışık sayesinde temizlik alanı çalışma sırasında aydınlanır, en karanlık alan bile aydınlatılmış olur.

KİLİTLEME MEKANİZMASI

Kilitleme mekanizması sayesinde borulardaki en inatçı kirlere çıkarılabilir.

SAĞA VE SOLA DÖNDÜRME DÜĞMESİ

Sağ ve sol dönüş düğmesi ile borulardaki tıkanıklıkları çözebilirsiniz

POWER X-CHANGE AKÜ

Tüm Power X-Change ailesindeki akülerle uygundur

RAHAT ÇALIŞMA İMKANI (KULLANIM)

Stand taban alanı ve aynı zamanda da yumuşak tutamaklı ergonomik tasarım sayesinde rahat çalışma imkanı

AKÜLÜ BORU TEMİZLEME

137 €

	TE-DA 18/760 Li - Solo	YENİ
PXC Akü voltajı / kapasitesi	18 V / -	
Devir sayısı	0 - 560 dk.	
Spiral uzunluğu	7,6m	
Spiral çapı	7 mm	
Boru kapasitesi	16 - 55 mm	
Ürün ağırlığı	1.7 kg (akü hariç)	
Sağa / sola döndürme düğmesi	•	
İleri / geri düğmesi	•	
Çinko (galvenizli) spiral	•	
LED ışık	•	
Su giriş / çıkış açıklığı	•	
Spiral-kilitleme mekanizması	•	
Akü sayısı / şarj cihaz sayısı	0 / 0	
Ambalaj	Renkli kutu	
Master karton adedi	adet	
Ürün kodu	45.141.60	



4 006825 664409

6'SI 1 ARADA AKÜLÜ HİBRİT HAVA KOMPRESÖRLERİ

ÇOK FONKSİYONEL

Yüksek basınçlı pompalama düşük basınçlı pompalama ve düşük basınçlı emme sadece tek bir cihazla

KOLAY TAŞIMA

kolay taşıma için yumuşak yüzey

AKSESUARLAR

Bilyeler, lastikler ve hava yatakları için 3 parçalı şişirme adaptörü seti ile çok yönlü kompresör

HİBRİT FONKSİYON

Hareket halindeyken güç kablosu veya şarj edilebilir pil ile kullanım için

MANUEL BASINÇ AYARI

11 bara kadar ayarlanabilir yüksek basınçlı pompa istenilen basınca ulaştığında otomatik kapanma işlevi

BASINÇ GÖSTERGESİ

Dijital basınç göstergesi

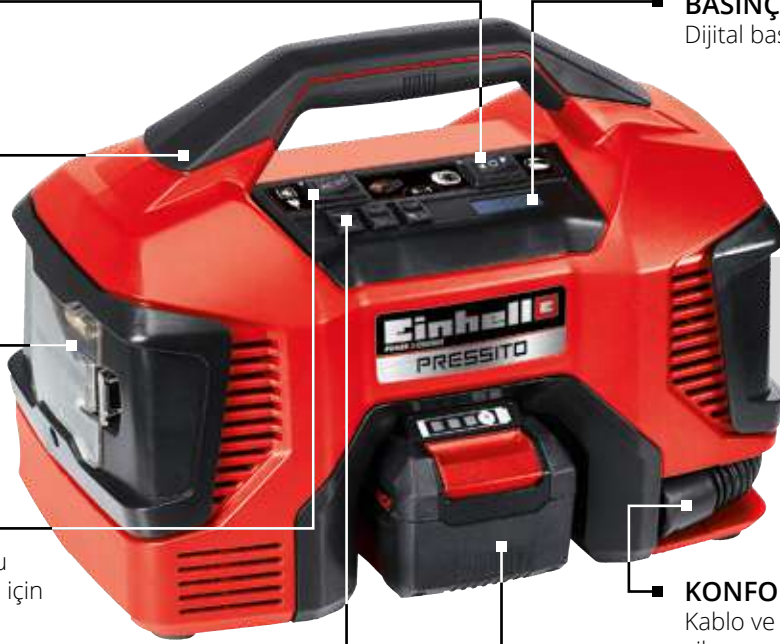

6'sı 1 arada Akülü Hibrit Hava Kompresörü PRESSITO

KONFORLU

Kablo ve hortumlar doğrudan cihaza monte olarak saklanabilir

POWER X-CHANGE LITHIUM-ION AKÜ

Akü Power X-Change ailesinin diğer ürünleri ile birlikte kullanılabilir

PRESSITO

6'SI 1 ARADA AKÜLÜ HİBRİT HAVA KOMPRESÖRÜ



133 €

	PRESSITO EXPERT
PXC Akü voltajı / kapasitesi	18 V / -
Şebeke voltajı	220 - 240 - 50 Hz
Hava emiş debisi	21 l/dk.
Çıkış debisi 0 bar 4 bar 7 bar	16 l/dk. 10 l/dk. 8 l/dk.
Maks. çalışma basıncı	11 bar
Ürün ağırlığı	2.1 kg (akü hariç)
Hibrit fonksiyonu	•
Dijital basınç göstergeleri	•
Soft yüzeyli tutamak	•
Kablo saklama	•
Akü sayısı / şarj cihaz sayısı	0/0
Hortumlar	Yüksek basınç, düşük basınç
Adaptör seti	•
Ambalaj	Renkli kutu
Master karton adedi	4 adet
Ürün kodu	40.204.60



4 006825 627244

3'Ü 1 ARADA AKÜLÜ HAVA KOMPRESÖRÜ



94 €



	PRESSITO 18/21	YENİ
PXC Akü voltajı / kapasitesi	18 V / -	
Hava emiş debisi	21 l/dk.	
Çıkış debisi 0 bar 4 bar 7 bar	14 l/dk. 9 l/dk. 6 l/dk.	
Maks. çalışma basıncı	10,5 bar	
Ürün ağırlığı	2.1 kg (akü hariç)	
Yüksek basınç şalteri	•	
Dijital basınç göstergesi	•	
Soft yüzey tutamak	•	
Aksesuar saklama	•	
Akü sayısı / şarj cihaz sayısı	0 / 0	
Hortumlar	Yüksek basınç, düşük basınç	
Adaptör seti	•	
Ambalaj	Renkli kutu	
Master karton adedi	4 adet	
Ürün kodu	40.204.67	



AKÜLÜ KOMPRESÖRLER

TWIN-PACK®
18V D+ 18V D **36V**
TECHNOLOGY

274 €



166 €



	TE-AC 36/6/8 Li OF Set - Solo	TE-AC 36/8 Li OF Set - Solo
	EXPERT	YENİ
PXC Akü voltajı / kapasitesi	2x 18 V / -	2x 18 V / -
Hava emiş debisi	130 l/dk.	130 l/dk.
Çıkış debisi 0 bar 4 bar 7 bar	90 l/dk. 55 l/dk. 38 l/dk.	90 l/dk. 55 l/dk. 38 l/dk.
Tank kapasitesi	6 l	6 l
Maks. çalışma basıncı	8 bar	8 bar
Ürün ağırlığı	9.7 kg (akü hariç)	5.5 kg (akü hariç)
Basınç düşürücü	•	-
Aksesuar saklama	•	•
Akü sayısı / şarj cihaz sayısı	0 / 0	0 / 0
Basıncılı hava hortumu	•	•
Hava tabancası	•	•
Lastik basınç göstergesi	•	•
Adaptör seti	•	•
Ambalaj	Renkli kutu	Renkli kutu
Master karton adedi	1 adet	adet
Ürün kodu	40.204.50	40.204.40



BAHÇE ÜRÜN GRUBU



POWER X-CHANGE ROBOTİK ÇİM BİÇME MAKİNESİ

Power X-Change Robot Çim Bıçme
FREELEXO 750 LCD BT+



YAĞMUR SENSÖRÜ
Çim dostu çalışma için



KARMAŞIK ALANLARDA BİÇME
Zor alanlardaki çimlerin bıçılması için



UYGULAMA
Bluetooth sayesinde akıllı telefon ile kontrol



HIRSIZLIK KORUMASI
PIN kodu ile şifreleme



LCD EKRAN
Kolay kontrol için



GÜVENLİK SENSÖRLERİ
Maksimum güvenlik için kaldırma, eğme ve darbe sensörleri



PROGRAMLANABİLİR ÇALIŞMA SAATLERİ
Bireysel, günlük program oluşturma



SESSİZ
Etrafı rahatsız etmeden çalışma imkanı



EKO FONKSİYONU
Kalıcı güç tasarrufu
ECO MODE, cüzdanınız ve çevre için



ZOR ALANLARDA BİÇME
Ulaşılmaz zor yerlerde çalışma, bahçe mobilyası altı gibi



BÖLÜMLENDİRİLMİŞ BAHÇE ALANLARI
Bölümlendirilmiş çim bıçme alanları içeren karmaşık bahçeler için çim bıçme fonksiyonu



POWER X-CHANGE ROBOTİK ÇİM BİÇME MAKİNELERİ

1000 €

	FREELEXO 500 BT EXPERT	YENİ
PXC akü voltajı / kapasitesi	18 V / 2.5 Ah	
Önerilen çim biçme alanı	500 m ²	
Kesme genişliği	18 cm	
Kesme yüksekliği ayarı	infinitely / 20 - 60 mm / central	
Maks. Eğim	35 %	
Akü PXC sistemi	•	
App (Bluetooth)	•	
LCD ekran	-	
Günlük Çalışma süresi ayarı	•	
Karmaşık alanlarda biçme	•	
Alan biçme	-	
Programlanabilme	-	
ECO mod	-	
Darbe, kaldırma ve sarsılma sensörü	•	
Kömürsüz (fırçasız) motor	•	
Şarj istasyonu dahildir	•	
Akü / şarj cihazı sayısı	1 / 0	
Çevre teli dahildir	130 m	
Sabitleme kancası dahildir	190 pcs	
Dahil olan aksesuarlar	3x bağlantı kaskacı, 3x bıçak	
Master karton adedi	1	
Ürün kodu	43.263.63	



4 006825 653496



ŞARJ İSTASYONU DAHİL

Robotik çim biçme makinesinin teslimat kapsamına bir şarj istasyonu dahildir - ister birlikte ister tek başına !



Resim orijinallerden farklı olabilir



KALİTE ONAYLANDI

Çeşitli test enstitüleri ve dergiler onaylıyor. Yapılan testlerde Power X-Change robotik çim biçme makinelerimizin yüksek kalitesi onaylanıyor.



EİNHELL POWER X-CHANGE ROBOTİK ÇİM BİÇME MAKİNELERİNİ KEŞFEDİN

İster küçük bahçeler, ister uzun çimler; Çeşitli Power X-Change robotik çim biçme makinesi modelleri, aksesuar kitleri ve ayar seçenekleriyle her bahçe için uygun robot vardır. Freelexo setinin tam olarak bahçenize göre uyarlaması için 2 yol vardır.

KOMPLE PAKET



SOLO-VERSİYONU



Starter Kit

+

Akü

AKSESUAR
ROBOTİK ÇİM BİÇME
MAKİNESİ

GARAJ	
İçerik	1 adet
Katlanabilir	•
Boyutlar	77,0 x 59,0 x 39,5 cm
Kullanım	Tüm Einhell Robotik Çim Bıçme Makinaları
Ürün kodu	34.140.24



4 006825 654417

AKSESUAR ROBOTİK ÇİM BİÇME MAKİNESİ

	Ürün kodu	EAN	İçerik	Kullanım
	34.140.21	4 006825 648782	1 adet (50 m)	Tüm Einhell Robotik Çim Bıçme Makinaları
	34.140.20	4 006825 648775	12 adet	
	34.140.23	4 006825 648805	100 adet	
	34.140.22	4 006825 648799	4 adet	
	34.140.26	4 006825 657968	5 m Çevre teli 15 Adet Sabitleme kancası 8 Adet Bağlantı terdk.alleri	
	34.140.25	4 006825 657951	Eldiven, Fırça, Öğütücü, Mikrofiber bez Tornavida, Spatula	

AKÜLÜ ÇİM BİÇMELER

36 V
POWER
2 x 18 V

480 €



308 €



	GE-CM 36/37 Li (2x3 Ah) EXPERT	GE-CM 18/33 Li (1x4,0Ah) EXPERT YENİ
PXC akü voltajı / kapasitesi	2x 18 V / 3,0 Ah	18 V / 4,0 Ah
Şarj süresi	60 dk.	75 dk
Biçilecek maks. alan (yaklaşık)	400 m ²	200 m ²
Kesme genişliği	37 cm	33 cm
Kesme yüksekliği ayarı	6 kademe / 25 - 75 mm / merkezi	5 kademe 25-65 mm merkezi
Çim sepeti hacmi	45 l	30 L
Tekerlek çapı (ön / arka)	150 mm / 220 mm	150 mm / 180 mm
Gövde malzemesi	Plastik	Plastik
Ürün ağırlığı	14,4 kg	11,6 kg
Malçlama fonksiyonu	-	-
Entegre taşıma tutamağı	•	-
Kömürsüz (fırçasız) motor	•	•
Yüksekliği ayarlanabilir tutamak	•	•
Katlanır tutamak	•	•
Çim sepeti doluluk göstergesi	•	•
Çim dostu geniş tekerlekler	•	•
Akü / şarj cihazı sayısı	2 / 2	1 / 1x Power X-Charger 3 A
Temizleme kazıyıcısı	-	-
Ambalaj	Renkli kutu	Renkli kutu
Master karton adedi	1 adet	1 adet
Ürün kodu	34.131.70	34.132.60



AKÜLÜ ÇİM BİÇMELER

PUREPOWER
BRUSHLESS

670 €



388 €



	RASARRO 36/42 (2x4 Ah) EXPERT	GE-CM 36/33 Li (2x2,5Ah) EXPERT
PXC akü voltajı / kapasitesi	2 x 18 V / 4.0 Ah	2x 18 V / 2,5 Ah
Şarj süresi	75 dk.	50 dk
Biçilecek maks. alan (yaklaşık)	550 m ²	250 m ²
Kesme genişliği	42 cm	33 cm
Kesme yüksekliği ayarı	6 kademe / 25 - 75 mm / merkezi	5 kademe 25-65 mm merkezi
Çim sepeti hacmi	50 l	30 L
Tekerlek çapı (ön / arka)	150 mm / 220 mm	150 mm / 180 mm
Gövde malzemesi	Plastik	Plastik
Ürün ağırlığı	15,0 kg	11,6 kg
Malçlama fonksiyonu	•	-
Entegre taşıma tutamağı	•	-
Kömürsüz (fırçasız) motor	•	•
Yüksekliği ayarlanabilir tutamak	•	-
Katlanır tutamak	•	•
Çim sepeti doluluk göstergesi	•	•
Çim dostu geniş tekerlekler	•	•
Akü / şarj cihazı sayısı	2 / 1	2 / 2x Power X-Charger 3 A
Ambalaj	Renkli kutu	Renkli kutu
Master karton adedi	1 adet	1
Ürün kodu	34.132.70	34.132.10



AKÜLÜ
ÇİM BİÇMELER36 V
POWER
2 x 18 VPURE POWER
BRUSHLESS

563 €



485 €



	GE-CM 43 Li M Kit (2x4 Ah) EXPERT PLUS	GE-CM 36 Li Kit (2x3,0 Ah) EXPERT PLUS
PXC akü voltajı / kapasitesi	2 x 18 V / 4.0 Ah	2 x 18 V / 3.0 Ah
Şarj süresi	75 dk.	300 dk.
Biçilecek maks. alan (yaklaşık)	600 m ²	400 m ²
Kesme genişliği	43 cm	36 cm
Kesme yüksekliği ayarı	6 kademe / 25 - 75 mm / merkezi	6 kademe / 25 - 75 mm / merkezi
Çim sepeti hacmi	63 l	40 l
Tekerlek çapı (ön / arka)	160 mm / 250 mm	145 mm / 220 mm
Gövde malzemesi	Plastik	Plastik
Ürün ağırlığı	16.5 kg	145 mm / 220 mm
Malçlama fonksiyonu	-	-
Entegre taşıma tutamağı	•	•
Kömürsüz (fırçasız) motor	•	-
Yüksekliği ayarlanabilir tutamak	•	•
Katlanır tutamak	•	•
Çim sepeti doluluk göstergesi	•	-
Çim dostu geniş tekerlekler	•	•
Akü / şarj cihazı sayısı	2 / 2	2 / 2
Temizleme kazıyıcısı	-	-
Ambalaj	Renkli kutu	Renkli kutu
Master karton adedi	1 adet	1 adet
Ürün kodu	34.131.30	34.130.60



4 006825 610338



4 006825 582604

AKÜLÜ
ÇİM BİÇMELER36 V
POWER
2 x 18 VPURE POWER
BRUSHLESS

498 €



590 €



	GE-CM 36/36 Li EXPERT	RASARRO 36/38 (2x4 Ah) PROFESSIONAL
PXC akü voltajı / kapasitesi	2x 18 V / 4,0 Ah	2x 18 V / 4,0 Ah
Şarj süresi	75 dk.	75 dk
Biçilecek maks. alan (yaklaşık)	400 m ²	450 m ²
Kesme genişliği	36 cm	33 cm
Kesme yüksekliği ayarı	6 kademe / 25 - 75 mm / merkezi	6 kademe 25-65 mm merkezi
Çim sepeti hacmi	40 l	45 l
Tekerlek çapı (ön / arka)	145 mm / 220 mm	150 mm / 220 mm
Gövde malzemesi	Plastik	Plastik
Ürün ağırlığı	13,4 kg	15,5 kg
Hareketli tekerlekler	-	-
Malçlama fonksiyonu	•	•
Entegre taşıma tutamağı	•	•
Kömürsüz (fırçasız) motor	•	•
Katlanır tutamak	•	•
Çim sepeti doluluk göstergesi	•	•
Çim dostu geniş tekerlekler	•	•
Akü / şarj cihazı sayısı	2 / 2	•
Temizleme kazıyıcısı	-	2 / 1x Twincharger 3 A
Ambalaj	Renkli kutu	Renkli kutu
Master karton adedi	1 adet	1 adet
Ürün kodu	34.132.30	34.131.80



4 006825 645835



4 006825 635850

BENZİNLİ ÇİM BİÇME (PXC ELEKTRİKLİ MARŞ)

1095 €

GP-CM 36/47 S HW Li (4x4,0Ah)	
PROFESSIONAL	
YENİ	
PXC akü voltajı / kapasitesi	4x 18 V / 4.0 Ah
Şarj süresi	75 dk
Biçilecek maks. Alan (yaklaşık)	700 m ²
Kesme genişliği	47 cm
Kesme yüksekliği ayarı	6 kademe 30-65 mm merkezi
Çim sepeti hacmi	75 l
Tekerlek çapı (ön / arka)	200 mm / 280 mm
Gövde malzemesi	Çelik
Ürün ağırlığı	35.7 kg
Hareketli tekerlekler	•
Malçlama fonksiyonu	•
Entegre taşıma tutamağı	•
Kömürsüz (fırçasız) motor	•
Katlanır tutamak	•
Çim sepeti doluluk göstergesi	•
Çim dostu tekerlekler	•
Akü sayısı / şarj cihazı sayısı	4 / 2x Twincharger 3 A
Ambalaj	Renkli kutu
Master karton adedi	1 adet
Ürün kodu	34.132.00



4 006825 639506



POWER X-CHANGE ELECTRIC START (MARŞ MOTORU İLE ÇALIŞTIRMA)

Power X-Change akü sistemini yardımıyla elektrikli marş fonksiyonu sayesinde benzinli motor sadece bir düğmeye dokunma ile kolay çalıştırılır

- Çekme koluyla olan çalıştırma zorluğundan kurtulma
- Şarj edilebilir akü Power X-Change ürünleri için de kullanılabilir



AKÜLÜ ÇİM BİÇMELER

	GE-CM 30 Li CT Set EXPERT
PXC akü voltajı / kapasitesi	18 V / - 1 x 3 Ah
Şarj süresi	-
Akülü çim biçme	GE-CM 18/30 Li
Biçilecek maks. Alan (yaklaşık)	150 m ²
Kesme genişliği	30 cm
Kesme yüksekliği ayarı	3 kademe 30-70 mm aksenal
Çim sepeti hacmi	25 l
Tekerlek çapı (ön / arka)	140 mm / 140 mm
Gövde malzemesi	Plastic
Ürün ağırlığı	8.0 kg
Entegre taşıma tutamağı	•
Kömürsüz (fırçasız) motor	•
Katlanır tutamak	•
Çim dostu tekerlekler	•
Akülü Kenar Kesme	GC-CT 18/24 Li P
Kesme genişliği	24 cm
Ürün ağırlığı	1.2 kg
Plastik bıçak	20 adet
Akü sayısı / şarj cihazı sayısı	1 / 1x Power X-Charger 3 A
Ambalaj	Renkli Kutu
Mastar karton adedi	1 adet
Ürün kodu	34.131.59

312 €



AKÜLÜ ÇİM BİÇMELER

	GE-CM 36/37 Li Set (2x3,0Ah) EXPERT
PXC akü voltajı / kapasitesi	2x 18 V / 3,0 Ah
Şarj süresi	-
Akülü Çim Biçme	GE-CM 36/37 Li
Biçilecek maks. Alan (yaklaşık)	400 m ²
Kesme genişliği	37 cm
kesme yüksekliği ayarı	6 kademe 25-75 mm merkezi
çim sepeti hacmi	45 l
Tekerlek çapı (ön / arka)	150 mm / 220 mm
Gövde malzemesi	Plastik
Ürün ağırlığı	14.4 kg
Entegre taşıma tutamağı	.
Yüksekliği ayarlanabilir tutamak	.
katlanır tutamak	.
çim dostu tekerlekler	.
Akülü çim makası	GE-CG 18/1
Çim makası kesim genişliği	100 mm
Ürün ağırlığı	0.7 kg
Aletsiz bıçak dağıtımı	.
Lazer kesim bıçaklar	.
Metal dişli	.
Yumuşak tutamak	.
Akü sayısı / şarj cihazı sayısı	2 / 2x Power X-Charger 3 A
Ambalaj	Renkli Kutu
Mastar karton adedi	1 adet
Ürün kodu	34.131.73

531 €



AKÜLÜ
ÇİM BİÇMELER

334 €



469 €



	GE-CM 36/37 Li - Solo EXPERT	GE-CM 36/48 Li M - Solo EXPERT YENİ
PXC akü voltajı / kapasitesi	2x 18 V / -	2x 18 V / -
Şarj süresi	-	-
Biçilecek maks. Alan (yaklaşık)	-	-
Kesme genişliği	37 cm	48 cm
Kesme yüksekliği ayarı	6 kademe 25-75 mm merkezi	6 kademe 30-75 mm merkezi
Çim sepeti hacmi	45 l	-
Tekerlek çapı (ön / arka)	150 mm / 220 mm	180 mm / 180 mm
Gövde malzemesi	Plastik	Çelik
Ürün ağırlığı	14.4 kg	17.1 kg
Hareketli tekerlekler	-	-
Malçlama fonksiyonu	-	•
Entegre taşıma tutamağı	•	-
Kömürsüz (fırçasız) motor	-	•
Katlanır tutamak	•	•
Çim sepeti doluluk göstergesi	•	-
Çim dostu tekerlekler	•	•
Akü sayısı / şarj cihazı sayısı	0 / 0	0 / 0
Ambalaj	Renkli kutu	Renkli kutu
Master karton adedi	1 adet	1
Ürün kodu	34.131.72	34.130.54



4 006825 635898



4 006825 660654

AKÜLÜ
ÇİM BİÇMELER

295 €



	GE-CM 36/34-1 Li - Solo EXPERT YENİ
PXC akü voltajı / kapasitesi	2x 18 V / -
Şarj süresi	-
Biçilecek maks. Alan (yaklaşık)	-
Kesme genişliği	33.5 cm
Kesme yüksekliği ayarı	5 kademe 25-65 mm merkezi
Çim sepeti hacmi	30 L
Tekerlek çapı (ön / arka)	150 mm / 180 mm
Gövde malzemesi	Plastik
Ürün ağırlığı	11.9 kg
Hareketli tekerlekler	-
Malçlama fonksiyonu	-
Entegre taşıma tutamağı	•
Kömürsüz (fırçasız) motor	-
Katlanır tutamak	•
Çim sepeti doluluk göstergesi	•
Çim dostu tekerlekler	•
Akü sayısı / şarj cihazı sayısı	0 / 0
Ambalaj	Renkli kutu
Master karton adedi	1
Ürün kodu	34.132.26



4 006825 645026

AKÜLÜ SİLİNDİR ÇİM BİÇME



SILENT



247 €

	GE-HM 18/38 Li - Solo EXPERT
PXC akü voltajı / kapasitesi	18 V / -
Kesme genişliği	38 cm
Kesme yüksekliği ayarı	4 kademe / 13 - 38 mm / merkezi
Çim sepeti hacmi	45 l
Bıçak sayısı	5
Mil çapı	125 mm
Ürün ağırlığı	11,5 kg
Malçlama fonksiyonu	•
Entegre taşıma tutamağı	-
Kömürsüz (fırçasız) motor	-
Yüksekliği ayarlanabilir tutamak	•
Katlanır tutamak	•
Çim dostu geniş tekerlekler	•
Akü / şarj cihazı sayısı	0 / 0
Ambalaj	Renkli kutu
Master karton adedi	1 adet
Ürün kodu	34.142.00



4 006825 641639



AKÜLÜ ÇİM BİÇMELER

421 €

	GP-CM 36/41 Li - Solo EXPERT
PXC akü voltajı / kapasitesi	2x 18 V / -
Şarj süresi	-
Biçilecek maks. alan (yaklaşık)	-
Kesme genişliği	41 cm
Kesme yüksekliği ayarı	6 kademe / 25 - 75 mm / merkezi
Çim sepeti hacmi	50 l
Tekerlek çapı (ön / arka)	150 mm / 220 mm
Gövde malzemesi	Plastik
Ürün ağırlığı	15,0 kg
Malçlama fonksiyonu	-
Entegre taşıma tutamağı	•
Kömürsüz (fırçasız) motor	•
Yüksekliği ayarlanabilir tutamak	•
Katlanır tutamak	•
Çim sepeti doluluk göstergesi	•
Çim dostu geniş tekerlekler	•
Akü / şarj cihazı sayısı	0 / 0
Temizleme kazıyıcısı	-
Ambalaj	Renkli kutu
Master karton adedi	1 adet
Ürün kodu	34.132.75



4 006825 652093



AKÜLÜ ÇOK AMAÇLI SERPME



53 €



	GE-US 18 Li - Solo EXPERT
PXC akü voltajı / kapasitesi	18 V / -
Kapasite	3,3 l
Serpme genişliği	Maks. 5 m
Uygulanan ürünler	Gübre, çim tohumu ve tuz
Ürün ağırlığı	1,2 kg
Elektronik devir ayarı (6 kademe)	•
Akış hızı ayarı (8 kademe)	•
Ayrı ayarlanabilir serpme genişliği	•
Yumuşak tutamak	•
Tuzlama için uygunluk	•
Akü / şarj cihazı sayısı	0 / 0
Ambalaj	Renkli kutu
Master karton adedi	4 adet
Ürün kodu	34.154.10



4 006825 638356

AKÜLÜ İLAÇLAMA

136 €



	GE-WS 18/75 Li - Solo EXPERT
PXC akü voltajı / kapasitesi	18 V / -
Tank kapasitesi	7,5 l
Maks. püskürtme basıncı	2,5 bar
Basınç hortumunun uzunluğu	1400 mm
Maks. sıvı sıcaklığı	40°C
Ürün ağırlığı	2,4 kg
Otomatik pompa	•
Kolay kontrol için şeffaf ölçekli tank	•
Ayrı ayrı ayarlanabilen pirinç nozul	•
Paslanmaz çelikten teleskopik mızrak	•
Su girişine karşı akü koruması	•
Kilitlenebilir kontrol düğmeli püskürtme borusu	•
Geniş doldurma ağız	•
Yastıklı omuz askısı	•
Akü / şarj cihazı sayısı	0 / 0
Ambalaj	Renkli kutu
Master karton adedi	3 adet
Ürün kodu	34.252.20



4 006825 646368

AKÜLÜ ÇALI TIRPANI

ELEKTRONİK HIZ KONTROLÜ

Kontrollü ve hassas operasyon

MİL KİLİT SİSTEMİ

Kolay bıçak değişimi

ÖN MOTOR

Mükemmel güç aktarımı ve ağırlık dengesi

DAHA FAZLA GÜÇ VE DAHA UZUN ÇALIŞMA SÜRELERİ

Fırçasız motor, diğer tüm avantajların yanısıra hem maksimum gücü hem de akü şarj başına daha uzun çalışma sürelerini garanti eder.



Akülü Çalı Tırpanı
AGILLO 36/255 BL

DUVAR ASKI DESTEĞİ

Kolay ve yerden tasarruf sağlayan depolama

YUMUŞAK TUTAMAK

Ergonomik ve yorulmadan çalışma

İKİNCİ TUTAMAK

Çok amaçlı olarak ayarlanabilen ikinci tutamak (bisiklet kolu) tırpanın güvenli ve rahat bir şekilde dönmesini sağlar

BÖLME MİLİ

Hızlı ve kompakt bir saklama ve kolay taşıma için kullanıcı dostu geçmeli sistem



AKÜLÜ ÇALI TIRPANI

228 €

257 €

437 €



**36 V
POWER
2 x 18 V**



	AGILLO 18/200 EXPERT	AGILLO 36/255 BL EXPERT PLUS	AGILLO Kit (2x3,0Ah) EXPERT YENİ
PXC akü voltajı / kapasitesi	18 V / -	2X 18 V / -	2x 18 V / 3,0 Ah
Kesme genişliği (bıçak)	20 cm	25,5 cm	25,5 cm
Kesme genişliği (misina)	30 cm	30 cm	30 cm
Misina çapı	2,0 mm	2,0 mm	2,0 mm
Misina boyu	8 m	8 m	8 m
Ürün ağırlığı	6,8 kg	6,5 kg	6,8 kg
Kömürsüz (fırçasız) motor	-	•	-
Mil kilidi	•	•	•
Ayarlanabilir tutamak	•	•	•
Ayrılabilir şaft	•	•	•
Bisiklet tipi tutamak	•	•	•
Elektronik hız kontrolü	•	•	•
Otomatik kesmeli misina besleme	•	•	•
Duvara askı	•	•	•
Akü / şarj cihazı sayısı	0 / 0	0 / 0	2 / 1
Tırpan bıçağı	•	•	•
Misina makarası	•	•	•
Konforlu taşıma kayışı	•	•	•
Ambalaj	Renkli Kutu	Renkli kutu	Renkli kutu
Master karton adedi	3 adet	3 adet	2 adet
Ürün kodu	34.113.10	34.113.20	34.113.23



4 006825 651300



4 006825 629583



4 006825 640939

AKÜLÜ
ÇİT + ÇİT BUDAMA
MAKASI

68 €



49 €



	GE-CG 18/100 Li - Solo EXPERT	GC-CG 18/1 Li - Solo CLASSIC
PXC akü voltajı / kapasitesi	18 V / -	18 V / -
Çim makası kesim genişliği	100 mm	100 mm
Çalı makası kesim uzunluğu	200 mm	-
Çalı makası kesim kalınlığı	8 mm	-
Ürün ağırlığı	0.8 kg	0.7 kg
Aletsiz bıçak değişimi	•	•
Lazer-kesim bıçaklar	•	•
Metal dişli kutusu	-	•
Kapalı şanzıman	•	-
Yumuşak tutamak	•	•
Teleskopik tutamak	-	-
Akü / Şarj cihazı sayısı	0 / 0	0 / 0
Ambalaj	Renkli Kutu	Renkli Kutu
Master karton adedi	6	6
Ürün kodu	34.103.13	34.103.82



4 006825 652710



4 006825 654875

AKÜ KENAR KESME

72 €



102 €



106 €



	GE-CT 18 Li - Solo EXPERT	GE-CT 18/28 Li - Solo EXPERT	GE-CT 18/30 Li - Solo EXPERT
PXC akü voltajı / kapasitesi	18 V / -	18 V / -	18 V / -
Şarj süresi	-	-	-
Kesme genişliği	24 cm	28 cm	30 cm
Mişina çapı	-	1.6 mm	1.6 mm
Misina boyu	-	5 m	5 m
Ürün ağırlığı	1.8 kg	2.2 kg	2.1 kg
Kademesiz ayarlanır uzun tutamak	•	•	•
Teleskopik kademesiz ayarlanır tutamak	•	•	•
Motor kafası +/- 90° dönebilir	•	180°	90°
Yatar motor kafası	5 kademe	3 kademe	3 kademe
Bitki koruma braketi	•	•	•
Yedek bıçak bölmesi	•	-	-
Yumuşak tutamak	•	•	•
Trimmer cart	-	-	-
Automatic feeding line spool	-	•	-
Akü / Şarj cihazı sayısı	0 / 0	0 / 0	0 / 0
Plastik bıçak	• (20 pcs)	-	-
Ambalaj	Renkli Kutu	Renkli Kutu	Renkli Kutu
Master karton adedi	4	4	4
Ürün kodu	34.111.72	34.112.42	34.112.50



4 006825 588255



4 006825 655193



4 006825 659399

AKÜLÜ KENAR KESME



TELESCOPIC

149 €

	GE-CT 18 Li Kit (1 x 2,0 Ah) EXPERT PLUS
PXC akü voltajı / kapasitesi	18 V / 2,0 Ah
Şarj süresi	40 dk.
Çalışma süresi	55 dk.
Kesme genişliği	24 cm
Ürün ağırlığı	2,2 kg
Kademesiz ayarlanırlı uzun tutamak	•
Teleskopik kademesiz ayarlanırlı tutamak	•
Motor kafası +/- 90° dönebilir	•
Yatar motor kafası	5 kademe
Bitki koruma braketi	•
Yedek bıçak bölmesi	•
Yumuşak tutamak	•
Akü / şarj cihazı sayısı	1 / 1
Plastik bıçak	20 adet
Ambalaj	Renkli kutu
Master karton adedi	4 adet
Ürün kodu	34.111.97



AKÜLÜ KENAR KESME

LOW WEIGHT
EASY HANDLING

64 €

	GC-CT 18/24 Li - Solo CLASSIC
PXC akü voltajı / kapasitesi	18 V / -
Şarj süresi	-
Çalışma süresi	-
Kesme genişliği	24 cm
Ürün ağırlığı	1,8 kg
Kademesiz ayarlanırlı uzun tutamak	•
Teleskopik kademesiz ayarlanırlı tutamak	•
Motor kafası +/- 90° dönebilir	-
Yatar motor kafası	-
Bitki koruma braketi	•
Yedek bıçak bölmesi	-
Yumuşak tutamak	-
Akü / şarj cihazı sayısı	0 / 0
Plastik(bıçak)	20 adet
Ambalaj	Renkli kutu
Master karton adedi	4 adet
Ürün kodu	34.111.23



AKÜLÜ ÇİT BUDAMA

DÖNER ARKA KOL

Arka kol döndürülebilir optimum kullanım, yorulmadan dikey ve yatay kesimler için

ERGONOMİK ÖN KOL

Mikro anahtarlı ince ön tutma kolu, birlikte çalışmayı rahat hale getirir

METAL DİŞLİ

Verimli güç aktarımı ve uzun ürün ömrü için sağlam metal dişliler

DARBE KORUYUCU

Darbe koruması bıçakları ve çalışma alanını hasara karşı korur

KESİM KOLLEKTÖRÜ

Pratik kesim toplayıcı, çitleri düzeltirken kesilen kısım çitlerin üstünden kolayca toplanır

ALÜMİNYUM KAPAK

Cihaz, bıçakları korumak için sağlam bir alüminyum kapakla birlikte gelir

YÜKSEK KALİTELİ BİÇAKLAR

Lazerle kesilmiş ve elmas taşlanmış çelikten yapılmış bıçaklar maksimum hassasiyet ve dayanıklılık için tasarlanmıştır.

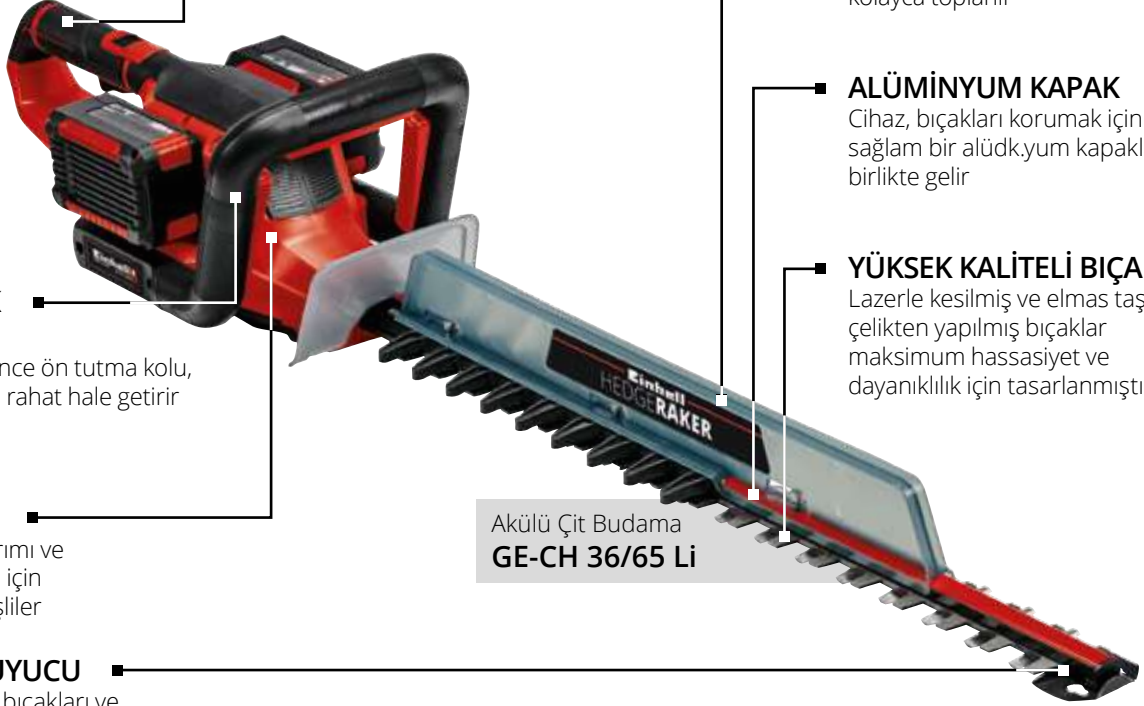

Akülü Çit Budama
GE-CH 36/65 Li

AKÜLÜ ÇİT BUDAMA

36 V
POWER
2 x 18 V



172 €



	GE-CH 36/65 Li - Solo EXPERT
PXC akü voltajı / kapasitesi	2x 18 V / -
Şarj süresi	-
Maks. çalışma süresi	-
Bıçak uzunluğu	720 mm
Kesme uzunluğu	650 mm
Diş aralığı	30 mm
Ürün ağırlığı	4,0 kg
Döner arka tutamak	•
Ergonomik ayarlanır ön tutamak	•
Dal toplayıcı	•
Lazer kesim, elmas taşlama bıçaklar	•
Metal dişli sistem	•
Yumuşak tutamak	•
Alüminyum bıçak koruma	•
Akü / şarj cihazı sayısı	0 / 0
Duvar askı özelliikli koruyucu kauçuk	•
Ambalaj	Renkli kutu
Master karton adedi	4 adet
Ürün kodu	34.109.60



AKÜLÜ
ÇİT BUDAMALONG LASTING
SHARPNESSLASERCUT &
DIAMOND GROUND

123 €



118 €

	GE-CH 18/60 Li - Solo EXPERT	ARCURRA EXPERT
PXC akü voltajı / kapasitesi	18 V / -	18 V / -
Şarj süresi	-	-
Maks. çalışma süresi	-	-
Bıçak uzunluğu	670 mm	620 mm
Kesme uzunluğu	600 mm	550 mm
Diş aralığı	22 mm	18 mm
Ürün ağırlığı	2,8 kg	2,7 kg
Döner arka tutamak	•	-
Ayarlanır ön tutamak	•	•
Dal toplayıcı	•	•
Lazer kesim, elmas taşlama bıçaklar	•	•
Metal dişli sistem	•	•
Yumuşak tutamak	•	•
Alüdk.yum bıçak koruma	•	•
Akü / şarj cihazı sayısı	0 / 0	0 / 0
Duvar askı özellikli koruyucu kauçuk	•	•
Ambalaj	Renkli kutu	Renkli kutu
Master karton adedi	4 adet	4 adet
Ürün kodu	34.109.30	34.109.20



4 006825 635942



4 006825 635935

AKÜLÜ
ÇİT BUDAMALONG LASTING
SHARPNESSLASERCUT &
DIAMOND GROUND

145 €



85 €

	GE-CH 1846 Li (1 x 2,0 Ah) EXPERT PLUS	GC-CH 1846 Li - Solo EXPERT PLUS
PXC akü voltajı / kapasitesi	18 V / 2,0 Ah	18 V / -
Şarj süresi	40 dk.	-
Maks. çalışma süresi	80 dk.	-
Bıçak uzunluğu	520 mm	520 mm
Kesme uzunluğu	460 mm	460 mm
Diş aralığı	15 mm	15 mm
Ürün ağırlığı	2,3 kg	2,0 kg
Döner arka tutamak	-	-
Ayarlanır ön tutamak	-	-
Dal toplayıcı	-	-
Lazer kesim, elmas taşlama bıçaklar	•	•
Metal dişli sistem	•	•
Yumuşak tutamak	•	•
Alüdk.yum bıçak koruma	•	•
Akü / şarj cihazı sayısı	1 / 1	0 / 0
Duvar askı özellikli koruyucu kauçuk	•	•
Ambalaj	Renkli kutu	Renkli kutu
Master karton adedi	4 adet	4 adet
Ürün kodu	34.106.83	34.106.42



4 006825 615432



4 006825 588293

AKÜLÜ
ÇİT BUDAMA

98 €



88 €



	GC-CH 1855/1 Li - Solo CLASSIC	GC-CH 18/40 Li - Solo CLASSIC
PXC akü voltajı / kapasitesi	18 V / -	18 V / -
Şarj süresi	-	-
Maks. Çalışma süresi	-	-
Bıçak uzunluğu	620 mm	475 mm
Kesme uzunluğu	550 mm	400 mm
Diş aralığı	18 mm	13 mm
Ürün ağırlığı	2.4 kg	2.0 kg
Döner arka tutamak	•	-
Ayarlanıır ön tutamak	-	-
Dal toplayıcı	•	-
Lazer kesim, elmas taşlama bıçaklar	•	•
Metal dişli sistem	•	•
Yumuşak tutamak	•	•
Alüdk.yum bıçak koruma	•	•
Akü / şarj cihazı sayısı	0 / 0	0 / 0
Duvar askı özellikli koruyucu kauçuk	•	•
Ambalaj	Renkli Kutu	Renkli Kutu
Master karton adedi	4	4
Ürün kodu	34.105.02	34.109.40



4 006825 615937



4 006825 661125



AKÜLÜ KAR SAVURMA

255 €

	GE-ST 36/40 Li E-Solo EXPERT
PXC akü voltajı / kapasitesi	2x 18 V / -
Çalışma genişliği	40 cm
Kar yüksekliği maks.	20 cm
Dışarı atma uzaklığı maks	6 m
Gövde malzemesi	Plastik
Ürün ağırlığı	6.5 kg
kömürsüz (fırçasız) motor	•
Kar püskürtme yönü ayarlanabilir	•
Elektronik hız kontrolü	•
Akü koruması	•
İlave tutamak	•
Entegre taşıma kolu	•
Yumuşak tutuş	•
kendi kendine ayakta durabilir	•
İki eli güvenlik anahtarı	•
Akü / şarj cihazı sayısı	0 / 0
Ambalaj	Renkli Kutu
Master karton adedi	1
Ürün kodu	34.170.11



4 006825 659979



AKÜLÜ BORDER KENARI TEMİZLEME

113€

	GC-CC 18 Li - Solo CLASSIC
PXC akü voltajı / kapasitesi	18 V / -
Şarj Süresi	-
Çalışma süresi	-
Fırça çapı	100 mm
Ürün ağırlığı	2.0 kg
Kademesiz ayarlanabilir uzun sap	•
Teleskopik uzun sap, kademesiz ayarlanabilir	•
Kılavuz tekerlek	•
Yumuşak tutamak	•
Akü / şarj cihazı sayısı	0 / 0
Çelik fırça (15 mm genişlik)	•
Çelik fırça (10 mm genişlik)	- (Aksesuar olarak satın alınabilir.)
Naylon fırça (10 mm genişliğinde)	•
Naylon fırça (6 mm genişliğinde)	- (Aksesuar olarak satın alınabilir.)
Ambalaj	Renkli Kutu
Master karton adedi	4
Ürün kodu	34.240.50



4 006825 615982



AKÜLÜ TOPRAK BURGUSU

PUREPOWER
BRUSHLESS

244€



	GP-EA 18/150 Li BL - Solo PROFESSIONAL
PXC akü voltajı / kapasitesi	18 V / -
Delme çapı	150 mm
Delme uç uzunluğu	800 mm
Devir hızı	125 dk.-1
Ürün ağırlığı	5.7 kg
Kömürsüz (fırçasız) motor	•
Aletsiz delme ucu değişikliği	•
Metal çerçeve	•
Saat yönünde / saat yönünün tersine çalışma	•
Yumuşak tutamak	•
Akü / şarj cihazı sayısı	0 / 0
Ambalaj	Renkli Kutu
Master karton adedi	2
Ürün kodu	34.370.00



4 006825 659023

TOPRAK BURGUSU AKSESUARLARI

31 €



17 €



16 €



	Toprak Burgu 120 mm	Karıştırıcı	Uzatma
Uyumlu Modeller	GP-EA 18/150 Li Brushless	GP-EA 18/150 Li Brushless	GP-EA 18/150 Li Brushless
Ürün Kodu	34.370.10	34.370.11	34.370.12



4 006825 659030



4 006825 659047



4 006825 659054

AKÜLÜ AĞAÇ KESME

„ÜST TUTAMAK“

Ana tutamağı motorlu testerenin üzerine yerleştirerek akülü ağaç kesme optimum şekilde dengeli ve kompakttır, bu da onu ağaç bakımı ve ağaçların budanması için mükemmel hale getirir.

ERGONOMİK TUTAMAK

Yumuşak yüzey

METAL PENÇE DURDURUCU

Sağlam metal pençe durdurucu, testerenin güvenli ve hassas kılavuzluğunu destekler

ANINDA ZİNCİR FRENLI GERİ TEPME KORUMASI

Anında zincir frenli geniş el koruması sayesinde güvenli çalışma

OTOMATİK ZİNCİR YAĞLAMA

Sürtünmesiz çalışma ve uzun kullanım ömrü için

Akülü Ağaç Kesme
FORTEXXA 18/20 TH*

KOLAY ZİNCİR GİRDİRME VE ZİNCİR DEĞİŞİMİ

Mükemmel kesimler için ek aletlere ihtiyaç duymadan zahmetsiz ve hızlı zincir gerdirme ve zincir değişimi

TESTERE UCU KORUMASI

Geri tepme riskini azaltır. Dalı alttan kolay bir şekilde kesmeyi sağlar.

AKÜLÜ AĞAÇ KESME

161€



OREGON YÜKSEK KALİTELİ ZİNCİR VE PALA

Oregon zincirleri ve palaları zahmetsiz ve mükemmel kesim sonuçları sağlar.

DAHA FAZLA GÜÇ VE DAHA UZUN ÇALIŞMA SÜRELERİ

Fırçasız motor, diğer tüm avantajlarının yanı sıra hem maksimum gücü hem de akü her şarj edildiğinde daha uzun çalışma sürelerini garanti eder.



* UYARI: Bu akülü ağaç kesme yalnızca eğitimli ağaç bakım uzmanları tarafından kullanılabilir. Eğitimsiz kullanım ciddi yaralanmalara neden olabilir..

	FORTEXXA 18/20 TH PROFESSIONAL	YENİ
PXC akü voltajı / kapasitesi	18 V / -	
Pala boyu	200 mm	
Kesme uzunluğu	140 mm	
Kesme hızı	7 m/s	
Yağ tankı kapasitesi	75 ml	
Ürün ağırlığı	2,5 kg	
OREGON pala ve zincir	•	
Aletsiz zincir gerginlik ve değişimi	•	
Otomatik zincir yağlama	•	
Metalden yakalama pençesi	•	
Geri tepme koruması ve ani zincir freni	•	
Zincir yakalama civatası	•	
Yumuşak tutamak	•	
Geniş yağ dolum ağızı	•	
Uç koruması	•	
Akü / şarj cihazı sayısı	0 / 0	
Titreşim koruma	•	
Ambalaj	Renkli kutu	
Master karton adedi	4 adet	
Ürün kodu	46.000.20	



AKÜLÜ AĞAÇ KESME

36 V
POWER
2 x 18 V

FITTED WITH
OREGON
CHAIN AND BAR

PURE POWER
BRUSHLESS



	GP-LC 36/35 Li - Solo PROFESSIONAL
PXC akü voltajı / kapasitesi	2x 18 V / -
Pala boyu	350 mm
Kesme uzunluğu	330 mm
Kesme hızı	15 m/s
Yağ tankı kapasitesi	115 ml
Ürün ağırlığı	4,0 kg
OREGON pala ve zincir	•
Aletsiz zincir gerginlik ve değişimi	•
Otomatik zincir yağlama	•
Metalden yakalama pençesi	•
Geri tepme koruması ve ani zincir freni	•
Zincir yakalama civatası	•
Yumuşak tutamak	•
Geniş yağ dolum ağızı	•
Akü / şarj cihazı sayısı	0 / 0
Titreşim koruma	•
Ambalaj	Renkli kutu
Master karton adedi	2 adet
Ürün kodu	45.017.80

214 €



4 006825 631920

AKÜLÜ AĞAÇ KESME

FITTED WITH
OREGON
CHAIN AND BAR

PURE POWER
BRUSHLESS



197 €



239 €

	FORTEXXA 18/30 EXPERT
PXC akü voltajı / kapasitesi	18 V / -
Şarj süresi	-
Çalışma süresi	-
Pala boyu	300 mm
Kesme uzunluğu	270 mm
Schnittgeschwindigkeit	8,9 / 6 m/s
Yağ tankı kapasitesi	160 ml
Ürün ağırlığı	4,1 kg
OREGON pala ve zincir	•
Aletsiz zincir gerginlik ve değişimi	•
Otomatik zincir yağlama	•
Anpassbare Kettengeschwindigkeit (High/Eco)	•
Metalden yakalama pençesi	•
Geri tepme koruması ve ani zincir freni	•
Zincir yakalama civatası	•
Yumuşak tutamak	•
Geniş yağ dolum ağızı	•
Akü / şarj cihazı sayısı	0 / 0
Titreşim koruma	•
Ambalaj	Renkli kutu
Master karton adedi	4 adet
Ürün kodu	46.000.10

	GE-LC 18/25 Li EXPERT
PXC akü voltajı / kapasitesi	18 V / 3,0 Ah
Şarj süresi	60 dk.
Çalışma süresi	100 Schnitte / 70 x 70 mm Kantholz
Pala boyu	250 mm
Kesme uzunluğu	230 mm
Schnittgeschwindigkeit	4,5 m/s
Yağ tankı kapasitesi	200 ml
Ürün ağırlığı	3,0 kg
OREGON pala ve zincir	•
Aletsiz zincir gerginlik ve değişimi	•
Otomatik zincir yağlama	•
Anpassbare Kettengeschwindigkeit (High/Eco)	-
Metalden yakalama pençesi	•
Geri tepme koruması ve ani zincir freni	•
Zincir yakalama civatası	•
Yumuşak tutamak	•
Geniş yağ dolum ağızı	•
Akü / şarj cihazı sayısı	1 / 1
Titreşim koruma	•
Ambalaj	Renkli kutu
Master karton adedi	4 adet
Ürün kodu	45.017.60



4 006825 656572



4 006825 608335

AKÜLÜ ÇOK FONKSİYONLU BUDAMA

FITTED WITH
OREGON
CHAIN AND BAR

LONG LASTING
SHARPNESS
LASERCUT &
DIAMOND GROUND



	GE-HC 18 Li T - Solo EXPERT PLUS
PXC akü voltajı / kapasitesi	2x 18 V
Şarj süresi	-
Maks. çalışma süresi	-
Pala boyu (zincir testere)	200 mm
Kesme hızı (zincir testere)	3.76 m/s
Çit budama makası kesme uzunluğu	450 mm
Diş aralığı (çit budama)	16 mm
Maks. çalışma yüksekliği	3.5 m (çit budama
Ürün ağırlığı	5.2 kg
Fırçasız (kömürsüz) motor	•
Alüdk.yum kilitlemeli teleskopik tutamak	•
Eğilebilir ana tutamak ve motor kafası	•
OREGON pala ve zincir	•
Aletsiz zincir gerginliği ayarı ve değişimi	•
Yatay kesimler için döner dal kesme başlığı	•
Otomatik zincir yağlama	•
Lazer kesim, elmas taşlama bıçaklar	•
Ayarlanabilir yardımcı tutamak	•
Akü / şarj cihazı sayısı	0 / 0
Ambalaj	Renkli kutu
Master karton adedi	3 adet
Ürün kodu	34.108.00

224 €



4 006825 601275

4IN1
• MÄHEN
• TRIMMEN
• SCHNEIDEN
• ENTASTEN

36 V
POWER
2 x 18 V

	GE-LM 36/4in1 - Solo EXPERT
PXC akü voltajı / kapasitesi	2x 18 V / -
Pala boyu (zincir testere)	200 mm
Kesme hızı (zincir testere)	10 m/s
Çit budama makası kesme uzunluğu	450 mm
Diş aralığı (çit budama)	24 mm
Kesme genişliği	255 mm
Maks. çalışma yüksekliği	3.5 m
Tırpan kesme genişliği	330 mm
Ürün ağırlığı	9,0 kg
Fırçasız (kömürsüz) motor	•
Alüdk.yum kilitlemeli teleskopik tutamak	•
Lazer kesim, elmas taşlama bıçaklar	•
Eğilebilir ana tutamak ve motor kafası	•
OREGON pala ve zincir	•
Otomatik zincir yağlama	•
Otomatik kesmeli misina besleme	•
Ayarlanabilir yardımcı tutamak	•
Kolay kullanımlı omuz askısı	•
Akü / şarj cihazı sayısı	0 / 0
Duvar askı özellikli koruyucu askı	•
Ambalaj	Renkli kutu
Master karton adedi	2 adet
Ürün kodu	34.109.01

429 €



4 006825 651638

AKÜLÜ YÜKSEK DAL BUDAMA

173 €

	GE-LC 18 Li T - Solo EXPERT
PXC akü voltajı / kapasitesi	18 V / -
Çubuk uzunluğu	200 mm
Kesme uzunluğu	170 mm
Kesme hızı	3.76 m/s
Maks. Çalışma uzunluğu	4.0 m
Ürün ağırlığı	4.0 kg
Sürekli ayarlanabilen teleskopik alüdk.yum tutamak	•
Uzatmalı teleskopik alüdk.yum sap	-
Eğilebilir ana tutamak ve motor kafası	•
OREGON pala ve zincir	•
Aletsiz zincir gerginliği ayarı ve değişimi	Aletsiz
Yatay kesimler için döner dal kesme başlığı	•
Otomatik zincir yağlama	•
Claw stop ??	•
Metal dişli kutusu	•
Ayarlanabilir yardımcı tutamak	•
Ek tutma alanı	-
Akü / şarj cihazı sayısı	0 / 0
Ambalaj	Renkli Kutu
Master karton adedi	3
Ürün kodu	34.108.10



4 006825 604337



AKÜLÜ TELESKOPIK ÇİT BUDAMA

163 €

	GE-HH 18/45 Li T - Solo EXPERT
PXC akü voltajı / kapasitesi	18 V / -
Çubuk uzunluğu	450 mm
Kesme uzunluğu	400 mm
Diş aralığı	16 mm
Maks. Çalışma uzunluğu	3.5 m
Ürün ağırlığı	4.3 kg
Sürekli ayarlanabilen teleskopik alüdk.yum tutamak	•
Uzatmalı teleskopik alüdk.yum sap	-
Birden fazla ayar ile eğilebilir motor başlığı	•
Birden fazla ayar ile eğilebilir ana tutamak	•
Lazer kesim ve elmas taşlanmış bıçaklar	•
Metal dişli kutusu	•
Ayarlanabilir yardımcı tutamak	•
Döner ana tutamak	-
Ek tutma alanı	-
Akü / şarj cihazı sayısı	0 / 0
Ambalaj	Renkli Kutu
Master karton adedi	3
Ürün kodu	34.108.66



4 006825 630602



AKÜLÜ ZİNCİR BİLEME



58 €



	GE-CS 18 Li - Solo EXPERT
PXC akü voltajı / kapasitesi	18 V / -
Disk çapı (iç)	23 mm
Disk çapı (dış)	108 mm
Disk kalınlığı	3,2 mm
Ürün ağırlığı	1,7 kg
Derinlik sınırı	•
Hassas taşlama açısı skalası	•
LED aydınlatma	•
Zincir erdirme	•
Akü / şarj cihazı sayısı	0 / 0
Ambalaj	Renkli kutu
Master karton adedi	4 adet
Ürün kodu	44.999.40



4 006825 613858



AKÜLÜ BUDAMA MAKASI



98 €

	GE-LS 18 Li - Solo EXPERT
PXC akü voltajı / kapasitesi	18 V / -
Maks. dal çapı	28 mm
Ürün ağırlığı	0,9 kg
Bypass bıçağı	•
Kemer tokası	•
Açma / kapama şalteri	•
Sağlam plastik koruma	•
Yumuşak kavramalı ergonomik tutamak	•
Akü / şarj cihazı sayısı	0 / 0
Ambalaj	Renkli kutu
Master karton adedi	8 adet
Ürün kodu	34.083.00



4 006825 652727

AKÜLÜ BUDAMA TESTERESİ



109 €

	GE-GS 18 Li - Solo EXPERT PLUS
PXC akü voltajı / kapasitesi	18 V / -
Testere bıçağı uzunluğu	150 mm
Braketli kesme kalınlığı	70 mm
Braketsiz kesme kalınlığı	90 mm
Ürün ağırlığı	1,1 kg
KWB testere	•
Aletsiz testere bıçağı değişimi	•
Çıkarılabilir Braket	•
Yumuşak tutamak	•
Dayanıklı metal dişler	•
Akü / şarj cihazı sayısı	0 / 0
Ambalaj	Renkli kutu
Master karton adedi	6 adet
Ürün kodu	34.082.20



4 006825 618389

AKÜLÜ ZEYTİN SİLKME

	GE-FS 18/53 Li - Solo	YENİ
PXC akü voltajı / kapasitesi	18 V / -	
Şarj süresi	-	
Çalışma süresi	-	
Maks. çalışma genişliği	53 cm	
Dk.. çalışma genişliği	28 cm	
Çubuk uzunluğu	31 cm	
Ürün ağırlığı	4,2 kg	
Kademesiz kilitlenebilir alüminyum teleskopik sap	•	
İlave kol	•	
İlave tutamak	•	
Değiştirilebilir karbon çubuk	•	
Akü / şarj cihazı sayısı	0 / 0	
Ürün kodu	34.114.00	



4 006825 670738



AKÜ TAŞIMA KEMERİ

MULTI-FUNCTIONAL:
FOR 36 V
AND FOR 18 V
DEVICES

121 €

	GE-PB 36/18 Li
PXC akü voltajı / kapasitesi	18 V ve 2x 18 V cihazlar için
Akü yuvası sayısı	2 adet
Kablo uzunluğu	150 cm
Kemer uzunluğu	150 cm
Ürün ağırlığı	1,7 kg
Yastıklı omuz askısı	•
Açmak ve kapatmak için büyük toka	•
Kablo kancası	•
İkinci akü yuvası çıkarılabilir	•
Akü / şarj cihazı sayısı	0 / 0
Ürün kodu	34.083.10



4 006825 659580



AKÜLÜ YAPRAK TOPLAMA VE ÜFLEYİCİLER

DAHA FAZLA GÜÇ VE DAHA UZUN ÇALIŞMA SÜRELERİ

Fırçasız motor, diğer tüm avantajların yanısıra hem maksimum gücü hem de akü şarj başına daha uzun çalışma sürelerini garanti eder.



AYARLANABİLİR ÇIKARILABİLİR HALKA

Alet kullanmadan boynun değiştirebilmesi sayesinde boyuna göre kullanıcının kolayca ayarlayabilmesi ve saklama (depolamada) yeniden tasarruf imkanı

GÜÇLÜ (SAĞLAM) METAL HALKA

Tüp ucundaki metal halka sayesinde hasardan korur ve daha uzun kullanım ömrü sağlar

Akülü Yaprak Üfleme
GP-LB 36/210 Li E

TURBO ŞALTER

Nemli yaprakların kolayca kaldırılması için maksimum üfleme hacmi sağlar

ELEKTRONİK DEVİR AYARI

Her uygulama için doğru dönüş hızının ayarlanabilmesi

OMUZ ASKISI

Yumuşak omuz askısı çalışmayı rahat hale getirir, zorlamayı en aza indirir

AKÜLÜ YAPRAK TOPLAMA VE ÜFLEYİCİLER

36 V
POWER
2 x 18 V

PUREPOWER
BRUSHLESS

153 €

	GP-LB 36/210 Li E - Solo PROFESSIONAL
PXC akü voltajı / kapasitesi	2x 18 V / -
Şarj süresi	-
Çalışma süresi	-
Maks. üfleme hava debisi	210 km/saat
Maks. üfleme gücü	816 m³/h
Boşta çalışma hızı	10000 - 22300 dk. ⁻¹
Ürün ağırlığı	2,5 kg
Kömürsüz (fırçasız) motor	•
Turbo fonksiyonu	•
Elektronik hız kontrolü	•
Taşıma kayışı	•
Yumuşak tutamak	•
Akü / şarj cihazı sayısı	0 / 0
Ambalaj	Renkli kutu
Master karton adedi	2 adet
Ürün kodu	34.336.20



4 006825 638967

AKÜLÜ
YAPRAK ÜFLEMEPURE POWER
BRUSHLESS

123 €

PURE POWER
BRUSHLESS

109 €



	GP-LB 18/200 Li GK Brushless - Solo PROFESSIONAL	GP-LB 18/200 Li E Brushless - Solo PROFESSIONAL
PXC akü voltajı / kapasitesi	18 V / -	18 V / -
Şarj süresi	-	-
Çalışma süresi	-	-
Maks. üfleme hava debisi	200 km/s	200 km/s
Maks. üfleme gücü	670 m³/s	670 m³/s
Boşta çalışma hızı	13000 - 18000 dk.-1	13000 - 18000 dk.-1
Ürün ağırlığı	2,2 kg	2,2 kg
Üfleme borusu	•	•
Kömürsüz (fırçasız) motor	•	•
Elektronik hız kontrolü	•	•
Taşıma kayışı	-	-
Yumuşak tutamak	•	•
Akü / şarj cihazı sayısı	•	- (aksesuar olarak mevcuttur)
Ambalaj	0 / 0	0 / 0
Master karton adedi	x adet	x adet
Ürün kodu	34.335.50	34.335.55



4 006825 658965



4 006825 660616



AKÜLÜ
YAPRAK ÜFLEME

49 €

50 €



	GC-CL 18/1 Li E - Solo CLASSIC	GC-CL 18/1 Li E - Solo CLASSIC
PXC akü voltajı / kapasitesi	18 V / -	18 V / -
Şarj süresi	-	-
Çalışma süresi	-	-
Maks. üfleme hava debisi	210 km/s	210 km/saat
Maks. üfleme gücü	105 m ³ /s	105 m ³ /saat
Boşta çalışma hızı	1400 - 12000 dk. ⁻¹	1400 - 12000 dk. ⁻¹
Ürün ağırlığı	1,3 kg	1,3 kg
Üfleme borusu	-	•
Kömürsüz (fırçasız) motor	-	-
Elektronik hız kontrolü	•	•
Taşıma kayışı	-	-
Yumuşak tutamak	•	•
Akü / şarj cihazı sayısı	0 / 0	0 / 0
Ambalaj	Renkli kutu	Renkli kutu
Master karton adedi	8 adet	8 adet
Ürün kodu	34.335.32	34.335.41

AKÜLÜ
YAPRAK ÜFLEME /
TOPLAMA

219 €

214 €

36 V
POWER
2 x 18 V



	GE-CL 36 Li E - Solo EXPERT	GE-CL 36/230 Li E - Solo EXPERT
PXC akü voltajı / kapasitesi	2x 18 V / -	2x 18 V / -
Maks. üfleme hava debisi	210 km/h	230 km/h
Maks. emme hızı	720 m ³ /h	700 m ³ /h
Maks. üfleme gücü	195 m ³ /saat	225 m ³ /saat
Boşta çalışma hızı	8000 - 13000 dk.-1	8000 - 14000 dk.-1
Parçalama işlevi	10:1	10:1
Atık torbası hacmi	45 l	45 l
Ürün ağırlığı	3,4 kg	3,1 kg (üfleme) 4,4 kg (emme)
Emme ve üfleme işlevleri arası kolay geçiş	•	•
Kömürsüz (fırçasız) motor	•	-
Turbo fonksiyonu	-	•
Elektronik hız kontrolü	•	•
Ayarlanabilir yardımcı tutamak	•	•
Pencereli atık torbası	-	•
Taşıma kayışı	•	•
Tekerlekler	•	•
Temizlik emniyet şalteri	•	•
Yumuşak tutamak	•	•
Akü / şarj cihazı sayısı	0 / 0	0 / 0
Ambalaj	Renkli kutu	Renkli kutu
Master karton adedi	1 adet	1 adet
Ürün kodu	34.336.00	34.336.30



AKÜLÜ YAPRAK TOPLAMA

KESİCİ PERVANE TEMİZLİK KISMI

Kalıntıları temizlemek için pervaneye zahmetsiz erişim

ALET KULLANMADAN FONKSİYON SEÇİMİ

Üfleme ve emme fonksiyonları arasında hızlı ve kolay geçiş

DUVARA MONTAJ İMKANI

Yer tasarruflu saklama için entegre süspansiyon

KALİTELİ TOPLAMA ÇANTASI

Seviye kontrolü için pencere büyük toplama çantası

AKÜLÜ YAPRAK TOPLAMA

36 V
POWER
2 x 18 V



PUREPOWER
BRUSHLESS

282 €

TURBO ANAHTARLI HIZ KONTROLÜ

Her amaç için doğru olan üfleme ve emme hızı ayarlanabilir. Turbo anahtar ile ıslak yapraklar için maksimum performans sağlar. Pratik LED ekran seçilen seviyeyi gösterir.

HIZLI BAĞLANTI SİSTEMİ

Akıllı tıklma eki toplama torbasını boşaltmayı kolaylaştırır.

Akülü Yaprak Toplama
VENTURRO 36/240

KILAVUZ TEKERLEKLER (YÜKSEKLİĞİ AYARLANABİLİR)

Engelibeli arazide bile kaydırma imkanı ile rahatça kullanılabilir.

TAŞIMA KAYIŞI DAHİL

Sirtinizi ağrıtmadan kolayca çalışma imkanı

DAHA FAZLA GÜÇ VE UZUN ÇALIŞMA SÜRELERİ

Kömürsüz motor diğer avantajların yanı sıra aynı zamanda akünün her şarj edilmesinde daha uzun çalışma süresinde maksimum güç sağlar.



	VENTURRO 36/240 PROFESSIONAL	YENİ
PXC akü voltajı / kapasitesi	2x 18 V / -	
Maks. Üfleme hava debisi	240 km/s	
Maks. Emme gücü	740 m ³ /s	
Boşta çalışma gücü	8000 - 15000 dk. ⁻¹	
Parçalama işlevi	10:1	
Atık torbası hacmi	45 l	
Ürün ağırlığı	3,6 kg	
Emme ve üfleme işlevleri arası kolay geçiş	•	
Kömürsüz (fırçasız) motor	•	
Turbo fonksiyonu	•	
Elektronik hız kontrolü	•	
Yardımcı tutamak	•	
Temizlik emniyet şalteri	•	
Klavuz tekerlekler	• (yükseklik)	
Pencere atık torbası	•	
Taşıma kayışı	•	
Yumuşak tutamak	•	
Akü / şarj cihazı	0 / 0	
Ürün kodu	34.336.40	



4 006825 665451

AKÜLÜ YAPRAK TOPLAMA VE ÜFLEYİCİLER

229 €

	VENTURRO 18/210 EXPERT
PXC akü voltajı / kapasitesi	18 V / -
Maks. Üfleme hava debisi	210 km/s
Maks. Emme gücü	500 m ³ /s
Maks. Üfleme gücü	180 m ³ /s
Boşta çalışma gücü	8000 - 14000 dk.-1
Parçalama işlevi	10:1
Atık torbası hacmi	45 l
Ürün ağırlığı	3.0 kg
Emme ve üfleme işlevleri arası kolay geçiş	•
Kömürsüz (fırçasız) motor	•
Turbo fonksiyonu	-
Elektronik hız kontrolü	•
Yardımcı tutamak	•
Temizlik emniyet şalteri	-
Klavuz tekerlekler	•
Pencereli atık torbası	•
Taşıma kayışı	•
Yumuşak tutamak	•
Akü / şarj cihazı	0 / 0
Ambalaj	Renkli Kutu
Master karton adedi	1
Ürün kodu	34.336.25



AKÜLÜ DALGIÇ POMPA - (TEMİZ SU)



2 ÖZELLİK BİR ARADA
GE-PP 18 RB Li, uzun kablo bağlantısı sayesinde örneğin bir sarnıçta dalgıç pompa ve ayarlanabilir bağlantı borusu sayesinde yağmur pompası olarak kullanılabilir.

AKÜLÜ ÇALIŞMA
Prize gerek duyulmadan bahçe sulama - bağımsız ve güçlü

AKÜ KUTUSU
Entegre kablo tutuculu ve çeşitli montaj seçeneklerine sahip mobil akü tutusu

BAĞLANTI BORUSU

Kademesiz teleskopik pratik tutucu ve esnek hortum bağlantısı seviyesinde bahçe hortumunun istenilen şekilde konumlandırılması

Akülü Dalgıç Pompa
GE-PP 18 RB Li

AKÜ KABLO BAĞLANTISI

Büyük daldırma derinliği için

DAHA GÜÇLÜ MOTOR

2 barın üzerinde iletim basıncı üretir ve böylece çim fiskiyelerinin ve bahçe püskürtücünün sorunsuz bir şekilde çalışması sağlanır.

DAYANIKLI BÖLGE

Darbeye dayanıklı plastikten yapılmış yüksek kaliteli pompa gövdesi

AKÜLÜ DALGIÇ POMPA (TEMİZ SU)



130 €



	GE-PP 18 RB Li - Solo EXPERT
PXC akü voltajı / kapasitesi	18 V / -
Maks. iletim kapasitesi / yüksekliği	3000 l/h / 20 m
Maks. batma derinliği	4 m
Hortum bağlantısı	33,3 mm (1") AG
Güç kablo uzunluğu	5 m
Ürün ağırlığı aksesuarsız / aksesuarlı	2,5 / 3,1 kg
Taşınabilir akü kutusu	•
Entegre kablo saklama	•
Entegre duvara monte özelliği	•
Paslanmaz çelikten süspansiyon	•
Teleskopik uzatma borusu	•
Esnek kuğu boynu	•
Akü / şarj cihazı sayısı	0 / 0
Ambalaj	Renkli kutu
Master karton adedi	4 adet
Ürün kodu	41.704.29



4 006825 651270

AKÜLÜ DALGIÇ POMPA -
(TEMİZ SU)

111 €



216 €



	GE-SP 18 LL Li - Solo EXPERT	YENİ	GE-SP 18 LL Li (1x4,0Ah) EXPERT
PXC akü voltajı / kapasitesi	18 V / -		18 V / 4,0 Ah
Maks. iletim kapasitesi / yüksekliği	4500 l/h / 8 m		4500 l/s / 8 m
Maks. batma derinliği	4 m		4 m
Hortum bağlantısı	33,3 mm (1") AG		33,3mm (G1 AG)
Güç kablo uzunluğu	5 m		-
Ürün ağırlığı aksesuarsız / aksesuarlı	2,3 / 2,9 kg		2.87 kg
Taşınabilir akü kutusu	•		•
Entegre kablo saklama	•		•
Entegre duvara monte özelliği	•		•
Paslanmaz çelikten süspansiyon	•		•
Teleskopik uzatma borusu	•		•
Esnek kuğu boynu	-		-
1 mm'ye kadar düz emiş	-		-
Akü / şarj cihazı sayısı	0 / 0		1 / 1x Power X-Charger 3 A
Ambalaj	Renkli kutu		Renkli kutu
Master karton adedi	2 adet		4 adet
Ürün kodu	41.815.60		41.815.61



4 006825 661415



4 006825 661828

AKÜLÜ DALGIÇ POMPA -
(TEMİZ SU)

112 €



150 €



	GE-SP 18 Li - Solo EXPERT		GE-DP 18/25 Li - Solo EXPERT
PXC akü voltajı / kapasitesi	18 V / -		18 V / -
Maks. iletim kapasitesi / yüksekliği	4500 l/h / 8 m		7500 l/s / 5 m
Maks. batma derinliği	4 m		4 m
Hortum bağlantısı	33,3 mm (1") AG		42mm (G11/4 AG)
Güç kablo uzunluğu	5 m		5m
Ürün ağırlığı aksesuarsız / aksesuarlı	2,6 / 2,7 kg		2,75 kg
Taşınabilir akü kutusu	•		•
Entegre kablo saklama	•		•
Entegre duvara monte özelliği	•		•
Paslanmaz çelikten süspansiyon	•		•
Teleskopik uzatma borusu	•		•
Esnek kuğu boynu	-		-
1 mm'ye kadar düz emiş	-		-
Akü / şarj cihazı sayısı	0 / 0		0 / 0
Ambalaj	Renkli kutu		Renkli Kutu
Master karton adedi	4 adet		4 adet
Ürün kodu	41.815.00		41.815.80



4 006825 651379



4 006825 665642

AKÜLÜ BAHÇE POMPASI

2 KADEMELİ ECO ŞALTER

2 güç seviyesi :

BOOST: Tam iletim oranıyla tam iletim basıncı

ECO: Düşük iletim basıncıyla aynı iletim hızı
Böylelikle akü çalışma süresini iki katına çıkarır

METAL DIŞLI BAĞLANTISI

Diş ve pompa için uzun hizmet ömrü için yüksek kaliteli metalden yapılmış diş

DONMAYI ÖNLEME

Kalan suyun kolayca boşaltılması ve donmaya karşı koruma için su tahliye vidası

AKÜLÜ BAHÇE POMPASI

36 V
POWER
2 x 18 V

159 €

AQWINNA 36/30 EXPERT	
PXC akü voltajı / kapasitesi	2x 18 V / -
Maks. iletim kapasitesi / yüksekliği	3000 l/saat / 26 m
Maks. Emiş yüksekliği	8 m
Emme bağlantısı	42 mm (1¼") ET
Basınç bağlantısı	33.3 mm (1") IT
Ürün ağırlığı	3.3 kg
Su doldurma vidası	•
Su boşaltma vidası	•
2 kademe ECO şalter	•
Taşıma tutamağı	•
Adaptör 33.3 mm (1") IT	•
Akü / şarj cihazı sayısı	0 / 0
Ambalaj	Renkli kutu
Master karton adedi	1 adet
Ürün kodu	41.804.00



Akülu Bahçe Pompası
AQUINNA 36/30

TAŞIMA TUTAMAĞI

Mükemmel mobilite ve esneklik için



































AKÜ KORUMASI





































Aküleri sıçrayan suya karşı korur





































4 006825 638981



















PXC AKÜ KILAVUZU - İHTİYACINIZA GÖRE AKÜNÜZÜ SEÇİNİZ

									
			18 V 2,0 Ah	18 V 2,5 Ah	18 V 3,0 Ah	18 V 4,0 Ah	18 V 5,2 Ah	18 V 6,0 Ah	18 V 8,0 Ah
Benzinli çim biçme makinası (PXC elektrikli çalıştırma)	GC-PM 51/3 S HW-E Li		174 Starts	218 Starts	261 Starts	347 Starts	452 Starts	522 Starts	695 Starts
	GC-PM 46 SM HW-E Li		193 Starts	242 Starts	290 Starts	386 Starts	502 Starts	580 Starts	772 Starts
Akülü çim biçme makinası	RASARRO 36/42		300 m ²	350 m ²	450 m ²	550 m ²	725 m ²	875 m ²	1100 m ²
	RASARRO 36/40		280 m ²	330 m ²	425 m ²	500 m ²	700 m ²	850 m ²	1000 m ²
	RASARRO 36/38		300 m ²	330 m ²	400 m ²	450 m ²	700 m ²	800 m ²	900 m ²
	RASARRO 36/36		250 m ²	290 m ²	400 m ²	450 m ²	650 m ²	800 m ²	900 m ²
	RASARRO 36/34		200 m ²	250 m ²	300 m ²	400 m ²	500 m ²	600 m ²	800 m ²
	GP-CM 36/47 S HW Li		175 m ² 350 m ²	215 m ² 430 m ²	250 m ² 500 m ²	350 m ² 700 m ²	500 m ² 1000 m ²	600 m ² 1200 m ²	700 m ² 1400 m ²
	GE-CM 36/48 Li M		250 m ² 500 m ²	260 m ² 520 m ²	300 m ² 600 m ²	500 m ² 1000 m ²	600 m ² 1200 m ²	700 m ² 1400 m ²	1000 m ² 2000 m ²
	GE-CM 36/43 Li M		300 m ²	350 m ²	450 m ²	600 m ²	750 m ²	900 m ²	1200 m ²
	GP-CM 36/41 Li		280 m ²	330 m ²	425 m ²	500 m ²	700 m ²	850 m ²	1000 m ²
	GE-CM 36/37 Li		250 m ²	290 m ²	400 m ²	450 m ²	650 m ²	800 m ²	900 m ²
	GE-CM 36/36 Li		240 m ²	270 m ²	350 m ²	400 m ²	600 m ²	700 m ²	960 m ²
	GE-CM 36/34-1 Li		200 m ²	250 m ²	300 m ²	400 m ²	500 m ²	600 m ²	800 m ²
	GE-CM 36/33 Li		200 m ²	250 m ²	300 m ²	400 m ²	500 m ²	600 m ²	800 m ²
	GE-CM 18/33 Li		100 m ²	140 m ²	180 m ²	250 m ²	300 m ²	350 m ²	500 m ²
	GE-CM 18/32 Li		300 m ²	140 m ²	180 m ²	250 m ²	300 m ²	350 m ²	500 m ²
	GE-CM 18/30 Li		70 m ²	100 m ²	150 m ²	210 m ²	270 m ²	300 m ²	420 m ²
	Akülü manuel çim biçme makinası	GE-HM 18/38 Li		150 m ²	190 m ²	250 m ²	300 m ²	400 m ²	450 m ²
Akülü çok amaçlı serpme	GE-US 18 Li		3 h	4 h	6 h	7 h	9 h	10 h	14 h
Akülü kazıyıcı	GE-SC 36/35 Li		150 m ²	190 m ²	225 m ²	300 m ²	400 m ²	450 m ²	550 m ²
	GE-SA 36/35 Li		150 m ²	190 m ²	225 m ²	300 m ²	400 m ²	450 m ²	550 m ²
	GC-SC 36/31 Li		100 m ²	130 m ²	200 m ²	250 m ²	300 m ²	350 m ²	500 m ²
	GC-SC 18/28 Li		80 m ²	100 m ²	120 m ²	160 m ²	210 m ²	240 m ²	350 m ²
Akülü burlu	GP-EA 18/150 Li Brushless		15 adet	20 adet	30 adet	40 adet	50 adet	60 adet	80 adet
Akülü kar püskürtme makinesi	GE-ST 36/40 Li E		20 dk.	25 dk.	30 dk.	40 dk.	50 dk.	60 dk.	80 dk.
Akülü çapalama	GE-CR 30 Li		20 dk.	21 dk.	25 dk.	35 dk.	50 dk.	60 dk.	70 dk.
	GE-CR 18/20 Li E		25-35 dk.	30-40 dk.	40-50 dk.	50-70 dk.	70-90 dk.	80-100 dk.	100-140 dk.

									
			18 V 2,0 Ah	18 V 2,5 Ah	18 V 3,0 Ah	18 V 4,0 Ah	18 V 5,2 Ah	18 V 6,0 Ah	18 V 8,0 Ah
Akülü Çalı Tırpanı	AGILLO 36/255		30 dk. 25 dk.	35 dk. 28 dk.	45 dk. 35 dk.	65 dk. 45 dk.	80 dk. 60 dk.	90 dk. 70 dk.	130 dk. 90 dk.
	AGILLO 18/200		20 dk. 12 dk.	25 dk. 15 dk.	35 dk. 20 dk.	50 dk. 30 dk.	65 dk. 45 dk.	75 dk. 55 dk.	100 dk. 60 dk.
Akülü Kenar Kesme	GE-CT 36/30 Li E		30 dk.	38 dk.	45 dk.	60 dk.	75 dk.	90 dk.	120 dk.
	GE-CT 18/30 Li		30 dk.	38 dk.	45 dk.	60 dk.	75 dk.	90 dk.	120 dk.
	GE-CT 18/28 Li TC		45 dk.	55 dk.	70 dk.	85 dk.	95 dk.	115 dk.	120 dk.
	GE-CT 18/28 Li		45 dk.	55 dk.	70 dk.	85 dk.	95 dk.	115 dk.	120 dk.
	GE-CT 18 Li		55 dk.	65 dk.	80 dk.	125 dk.	160 dk.	180 dk.	250 dk.
	GC-CT 18/24 Li		55 dk.	65 dk.	80 dk.	125 dk.	160 dk.	180 dk.	250 dk.
	GC-CT 18/24 Li P		55 dk.	65 dk.	80 dk.	125 dk.	160 dk.	180 dk.	250 dk.
Akülü Derz Temizleme	GE-LE 18/190 Li		25 dk.	33 dk.	45 dk.	55 dk.	65 dk.	75 dk.	110 dk.
Akülü Yüzey Temizleme	GC-CC 18 Li		45 dk.	50 dk.	60 dk.	90 dk.	120 dk.	135 dk.	180 dk.
Akülü Çit Budama	PICOBELLA		10-30 dk.	12-34 dk.	17-46 dk.	20-55 dk.	25-70 dk.	29-90 dk.	40-110 dk.
Akülü Temizleme	GE-CH 36/65 Li		75 dk.	93 dk.	120 dk.	150 dk.	180 dk.	225 dk.	300 dk.
	GE-CH 36/61 Li		72 dk.	80 dk.	105 dk.	144 dk.	168 dk.	210 dk.	288 dk.
	GE-CH 18/60 Li		45 dk.	53 dk.	70 dk.	90 dk.	110 dk.	135 dk.	180 dk.
	ARCURRA 18/55		45 dk.	53 dk.	70 dk.	90 dk.	110 dk.	135 dk.	180 dk.
	GC-CH 1855/1 Li		80 dk.	100 dk.	120 dk.	160 dk.	210 dk.	240 dk.	320 dk.
	GC-CH 18/50 Li		53 dk.	67 dk.	80 dk.	106 dk.	139 dk.	160 dk.	212 dk.
	GC-CH 1846 Li		80 dk.	100 dk.	120 dk.	160 dk.	210 dk.	240 dk.	320 dk.
	GC-CH 18/40 Li		53 dk.	67 dk.	80 dk.	106 dk.	139 dk.	160 dk.	212 dk.
Akülü Zeytin Sıkkma	GE-FS 18/53 Li		25 dk.	32 dk.	38 dk.	50 dk.	65 dk.	76 dk.	100 dk.
Akülü Çok Fonksiyonlu Alet	GE-LM 36/4in1		34 dk.	41 dk.	54 dk.	68 dk.	86 dk.	108 dk.	136 dk.
			27 dk.	33 dk.	44 dk.	54 dk.	66 dk.	88 dk.	108 dk.
			28 dk.	33 dk.	40 dk.	56 dk.	66 dk.	80 dk.	112 dk.
	GE-HC 18 Li T		80 adet	100 adet	120 adet	160 adet	200 adet	240 adet	320 adet
			40 adet	48 adet	60 adet	75 adet	100 adet	120 adet	150 adet
			30 dk.	35 dk.	40 dk.	60 dk.	75 dk.	80 dk.	120 dk.
Akülü Zincir Testere	GE-LC 18 Li T		40 adet	48 adet	60 adet	75 adet	100 adet	120 adet	150 adet
	GC-LC 18/20 Li T		50 adet	65 adet	75 adet	100 adet	130 adet	135 adet	200 adet

PXC AKÜ KILAVUZU - GEREKSİNİMİNE GÖRE AKÜNÜZÜ SEÇİNİZ

									
			18 V 2,0 Ah	18 V 2,5 Ah	18 V 3,0 Ah	18 V 4,0 Ah	18 V 5,2 Ah	18 V 6,0 Ah	18 V 8,0 Ah
Akülü Çit Budama	GE-HH 18/45 Li T		30 dk.	35 dk.	40 dk.	60 dk.	75 dk.	80 dk.	120 dk.
	GC-HH 18/45 Li T		28 dk.	33 dk.	40 dk.	56 dk.	66 dk.	80 dk.	112 dk.
Akülü Zincir Testere	FORTEXXA 18/20 TH		80 adet	100 adet	120 adet	160 adet	208 adet	240 adet	320 adet
	GP-LC 36/35 Li		160 adet	200 adet	240 adet	320 adet	420 adet	480 adet	640 adet
	FORTEXXA 18/30	 Eco High	78 adet 70 adet	98 adet 88 adet	117 adet 105 adet	156 adet 140 adet	203 adet 182 adet	234 adet 210 adet	280 adet 312 adet
	GE-LC 18/25 Li		70 adet	85 adet	100 adet	130 adet	180 adet	200 adet	260 adet
Akülü Zincir Bileme	GE-CS 18 Li		240 dk.	300 dk.	390 dk.	480 dk.	660 dk.	780 dk.	960 dk.
Akülü Yaprak Toplama-Üfleme	GP-LB 36/210 Li E		10-55 dk.	11-63 dk.	16-92 dk.	20-116 dk.	26-138 dk.	30-165 dk.	40-232 dk.
	GP-LB 18/200 Li GK		5-13 dk.	8-15 dk.	10-21 dk.	15-27 dk.	18-33 dk.	20-37 dk.	30-54 dk.
	GP-LB 18/200 Li E		5-13 dk.	8-15 dk.	10-21 dk.	15-27 dk.	18-33 dk.	20-37 dk.	30-54 dk.
	GC-CL 18 Li E		14-240 dk.	16-300 dk.	20-390 dk.	26-480 dk.	40-660 dk.	42-720 dk.	52-960 dk.
Akülü Yaprak Üfleme	GE-UB 18/250 Li E		10-65 dk.	12-80 dk.	14-96 dk.	20-130 dk.	24-166 dk.	28-192 dk.	40-260 dk.
Akülü Yaprak Toplama-Üfleme	VENTURRO 36/240	 Saugen Blasen	9-23 dk. 9-25 dk.	10-27 dk. 10-28 dk.	14-35 dk. 14-37 dk.	17-46 dk. 18-49 dk.	21-56 dk. 21-58 dk.	27-70 dk. 28-74 dk.	34-92 dk. 36-98 dk.
	GE-CL 36 Li E	 Saugen Blasen	10-30 dk. 13-35 dk.	13-35 dk. 16-40 dk.	17-45 dk. 21-60 dk.	22-65 dk. 27-75 dk.	27-90 dk. 32-105 dk.	30-100 dk. 39-120 dk.	44-130 dk. 54-150 dk.
	GE-CL 36/230 Li E	 Saugen Blasen	12-28 dk. 13-29 dk.	14-34 dk. 16-35 dk.	20-45 dk. 24-50 dk.	24-55 dk. 27-58 dk.	30-75 dk. 37-79 dk.	35-85 dk. 43-91 dk.	48-110 dk. 54-116 dk.
	VENTURRO 18/210	 Saugen Blasen	0-14 dk. 4-15 dk.	5-18 dk. 5-19 dk.	7-20 dk. 7-22 dk.	9-30 dk. 9-32 dk.	11-42 dk. 13-40 dk.	15-45 dk. 14-48 dk.	18-60 dk. 18-64 dk.
Akülü Çim Ve Çalı Makası	GE-CG 18/100 Li T		240 dk.	300 dk.	360 dk.	480 dk.	650 dk.	720 dk.	960 dk.
	GE-CG 18/100 Li		240 dk.	300 dk.	360 dk.	480 dk.	650 dk.	720 dk.	960 dk.
	GC-CG 18 Li		240 dk.	300 dk.	360 dk.	480 dk.	650 dk.	720 dk.	960 dk.
	GC-CG 18/1 Li		240 dk.	300 dk.	360 dk.	480 dk.	650 dk.	720 dk.	960 dk.
Akülü Budama Testere	GE-GS 18/150 Li		90 adet	115 adet	140 adet	180 adet	240 adet	280 adet	360 adet
Akülü Budama Makası	GE-LS 18 Li		1426 adet	1783 adet	2139 adet	2852 adet	3708 adet	4278 adet	5704 adet
Akülü İlaçlama	GE-WS 18/150 Li		2,5 s	3,5 s	4 s	5 s	7 s	8,5 s	10 s
	GE-WS 18/75 Li		6 s	7,5 s	10 s	12 s	16 sh	20 s	24 s
	GE-WS 18/35 Li		6 s	7,5 s	10 s	12s	16 s	20 s	24 s
	GE-WS 18/10 Li		16 s	20 s	24 s	32 s	42 s	48 s	64 s
Akülü Gazlı Sıcak Hava	GE-HG 18/370 Niro Li		140 dk.	160 dk.	180 dk.	280 dk.	330 dk.	380 dk.	560 dk.
Akku-Ventilator	GE-CF 18/2200 Li	 dk.. speed max. speed	7,0 s 2,6 s	8,8 s 3,3 s	10,6 s 4,0 s	14,0 s 5,6 s	18,3 s 7,0 s	21,2 s 8,0 s	28,0 s 11,2 s

									
			18 V 2,0 Ah	18 V 2,5 Ah	18 V 3,0 Ah	18 V 4,0 Ah	18 V 5,2 Ah	18 V 6,0 Ah	18 V 8,0 Ah
Akülü Gazlı Sıcak Hava Pompası	GE-HG 18/370 Niro Li		140 dk.	160 dk.	180 dk.	280 dk.	330 dk.	380 dk.	560 dk.
Akülü Bahçe Pompası	AQUINNA 36/38 F LED AUTOMATIC	 BOOST ECO	16 dk. 32 dk.	20 dk. 40 dk.	24 dk. 48 dk.	32 dk. 64 dk.	42 dk. 84 dk.	48 dk. 96 dk.	64 dk. 128 dk.
Akülü Bahçe Pompası	AQUINNA 36/38 F LED	 BOOST ECO	16 dk. 32 dk.	20 dk. 40 dk.	24 dk. 48 dk.	32 dk. 64 dk.	42 dk. 84 dk.	48 dk. 96 dk.	64 dk. 128 dk.
	AQUINNA 36/30	 BOOST ECO	15 dk. 35 dk.	23 dk. 47 dk.	30 dk. 55 dk.	35 dk. 70 dk.	45 dk. 85 dk.	50 dk. 100 dk.	70 dk. 140 dk.
	AQUINNA 18/30 F LED	 BOOST ECO	15 dk. 19 dk.	17 dk. 23 dk.	20 dk. 28 dk.	30 dk. 38 dk.	36 dk. 48 dk.	40 dk. 56 dk.	60 dk. 76 dk.
	AQUINNA 18/28	 BOOST ECO	14 dk. 18 dk.	17 dk. 22 dk.	20 dk. 27 dk.	28 dk. 36 dk.	36 dk. 47 dk.	40 dk. 54 dk.	56 dk. 72 dk.
Akülü Temiz Su Pompaları	GE-PP 18 RB Li		15 dk.	20 dk.	25 dk.	30 dk.	35 dk.	45 dk.	60 dk.
	GE-SP 18 LL Li		30 dk.	35 dk.	40 dk.	60 dk.	70 dk.	80 dk.	120 dk.
	GE-SP 18 Li		30 dk.	35 dk.	40 dk.	60 dk.	70 dk.	80 dk.	120 dk.
Akülü Kirli Su Pompası	GE-DP 18/25 Li	 BOOST ECO	15 dk. 21 dk.	19 dk. 26 dk.	23 dk. 32 dk.	30 dk. 42 dk.	40 dk. 55 dk.	46 dk. 64 dk.	60 dk. 84 dk.
	GE-DP 18/25 LL Li	 BOOST ECO	15 dk. 21 dk.	19 dk. 26 dk.	23 dk. 32 dk.	30 dk. 42 dk.	40 dk. 55 dk.	46 dk. 64 dk.	60 dk. 84 dk.

70 Adet

TEMEL PERFORMANS – Daha açık renkli alanlardaki değerler (rneğin yukarıya bakın)

Tam güç ve cihazın makul bir çalışma süresi için daha fazla güç / kapasiteye sahip bir akü kullanılmasını önerir.

Verilen tüm değerler maksimum değerlerdir ve standartlaştırılmış test koşulları altında belirlenir. Günlük kullanımda elde edilebilir değerler, bu değerlerden farklı olabilir.

Sembollerin açıklanması:



Maks. çalıştırma sayısı



Çalışabilir alan



2 veya 4 akü ile çalışabilir alan



Boşta çalışma süresi



Maksimum delik sayısı 40 cm'lik



Boşta çalışma süresi (bıçak ile)



Boşta çalışma süresi (misina ile)



Boşta çalışma süresi (çit budama ile)



70 x 70 mm kare ahşap - kesim sayısı



Ø 15 mm çaplı odun - kesim sayısı



Ø 60 mm çaplı odun - kesim sayısı

Belirtilen değerler sabit standart test koşulları altında belirlenmiştir ve günlük kullanımda elde edilebilecek değerlerden farklı olabilir.

POWER X-CHANGE ORTAKLARI. GÜÇLÜ ÜRÜNLERLE GÜÇLÜ İŞ BİRLİKLERİ.

„Herkes için kablosuz özgürlük.“ Einhell markasının vizyonu budur. Akülü vidalama makineleri, el daire testereleri, çim biçme makineleri ve benzerlerinin Power'ın bir parçası olduğunu, Power X-Change akü sistemlerinin tek ve aynı akü ile çalıştırılabileceğini birçok kişi zaten biliyor. Müşterilerimize çok daha fazlasını, Atölye ve bahçeye ek olarak Power X-Change uygulamalarını etkinleştirebilmek için işbirliği ortakları için akü platformumuzu geliştirdik.

Çeşitli platform iş ortakları, halihazırda kendi ürünlerinde Power X-Change akülerimizi kullanıyor – ve gittikçe daha fazla oluyorlar!

GÖREV - AKÜ GÜCÜ İLE EĞLENCE

Audi R8 Spyder by Jamara – minik PXC tutkunları için sürüş keyfi

- Boyutlar (uzunluk x genişlik x yükseklik): 106 x 62 x 34 cm
- Maksimum hız: yaklaşık 5 km/s
- Maksimum ağırlık: 25 kg

Ürün yalnızca piller / şarj cihazları olmadan mevcuttur
Ürün kodu 60.000.13

- 2 güçlü tekerlekten çekiş tahrik motorları
- Müzik için Bluetooth ve USB bağlantısı
- Arka süspansiyon
- Spor direksiyon simidi ve LED farlar



POWER X-CHANGE İLE E-MOBİLİTE

GOVECS'den elektrikli scooter ELMOTO KICK

- Akü voltajı: 2x 18 = 36 V
- Maksimum hız: 20 km/s
- Menzil: 15 km'ye kadar
- Ağırlık: 15,0 kg (aküsüz)
- Ürün yalnızca aküler / şarj cihazları olmadan mevcuttur

Ürün kodu 48.500.61



- Özellikle sağlam çerçeve ve büyük 10 inç pnömatik lastikler
- En iyi sürüş konforu ve maksimum güvenlik için 2 disk fren
- LCD ekran - hız, akü durumu, menzil
- Geçmeli ve taşıma işlevli katlanabilir gidon

E.POWER TEKNOLOJİSİ İLE KAMP

Knaus/Weinsberg – Karavan Şarj Cihazı

Knaus ve Weinsberg'in seçili karavan modellerinde, buzdolabı, su pompası ve aydınlatma, Power X-Change aküleri ile 10 saate kadar çalıştırılabilir. Bu sayede kullanıcı karavanının bir gecelik enerjisini sağlamış olacaktır. Tabii ki, akü herhangi bir zamanda çıkarılabilir ve kablosuz elektrikli süpürge veya kablosuz kompresör gibi, diğer 250'den fazla kablosuz cihazdan birinde kolayca kullanılabilir.

Power X-Change aküsü bir sonraki kamp gezisi için mükemmel bir arkadaştır.



www.knaus.com adresinde daha fazlasını öğrenin

SINIRSIZ ŞÜPÜRME DENEYİMİ TEŞEKKÜRLER AKÜ DEĞİŞİM SİSTEMİ

Severin'den akülü elektrikli süpürge SEPURO

Severin'den akülü elektrikli süpürge SEPURO Severin, yenilikçi Akü platformu Power X-Change ile elektrikli süpürge SEPURO'ya güveniyor.

Birlikte verilen 3,0 Ah akü SEPURO PRO'nun 60 dakikaya kadar çalışmasını sağlar veya değiştirilebilir akü sistemi sayesinde kesintisiz olarak çalışmaya devam eder! Vakum, tavizsiz temizliği garanti eder. isteğe bağlı çantalı ve çantasız model olarak her şeyde yeni standartlar belirliyor. Hijyen ve alerji dostudur.

www.severin.com adresinde daha fazlasını öğrenin



ELEKTROMEKANİK EL ALETLERİ ÜRÜN GRUBU



ŞARJLI VIDALAMALAR 3.6 V

**3.6 V
POWER**

39 €



26 €



	TE-SD 3.6/1 Li EXPERT	TC-SD 3.6 Li CLASSIC
Akü voltajı	3.6 V / 1.5 Ah	3.6 V / 1.3 Ah
Şarj süresi	3 - 5 Ah	3 - 5 Ah
Boşta çalışma hızı	180 dk. ⁻¹	200 dk. ⁻¹
Tork gücü (sert)	4.5 Nm	3 Nm
Ürün ağırlığı	0.4 kg	0.4 kg
Kilit mekanizmalı mandren	-	-
Döner Tutamak	-	•
LED	•	•
Mikro-USB Şarj cihazı	•	-
Sağ/sol dönüş	•	•
Şarj durum göstergesi	-	•
Manyetik vida tutucu alan	-	-
Bits ucu	10 parça	6 parça
Şarj istasyonu	-	-
Ambalaj	Metal kutu	Renkli kutu
Master Renkli kutu adedi	8 adet	20 adet
Ürün kodu	45.135.01	45.134.42



4 006825 622744



4 006825 604733

AKÜLÜ VIDALAMA 12 V

**30 Nm
HIGH
POWER**

115 €



60 €



	TE-CD 12/1 Li (2x 2,0 Ah) EXPERT	TH-CD 12-2 Li CLASSIC
Akü voltajı / kapasitesi	12 V / 2.0 Ah	12 V / 1.3 Ah
Şarj süresi	45 dk.	3 - 5 h
Boşta çalışma hızı	0 - 400 / 0 - 1400 dk. ⁻¹	0 - 350 / 0 - 1300 dk. ⁻¹
Tork gücü (sert)	30 Nm	24 Nm
Tork ayarı	19+1	19+1
Mandren	10mm	10 mm
Ürün ağırlığı	1,1 kg (akü dahil)	1.0 kg (akü dahil)
Metal dişli sistem	•	•
Quick stop (hızlı duruş)	•	•
LED	•	-
Ayrılabilir mandren	-	-
Sağ/sol dönüş	•	•
Akü sayısı	2 / 1x 45 - Minimum - Şarj aleti	1 / 1x 3-5 s şarj cihazı
Bits ucu	5 parça	-
Ambalaj	Manyetik kaplı saklama kutusu	Plastik Çanta
Master Renkli kutu adedi	6 adet	5 adet
Ürün kodu	45.135.94	45.136.60



4 006825 633399



4 006825 592436

AKÜLÜ VİDALAMA 12 V

30 Nm
HIGH
POWER

144 €

	TE-CD 12/1 Li +22+CL EXPERT
Akü voltajı / kapasitesi	12 V / 2.0 Ah
Şarj süresi	45 dk.
Boşta çalışma hızı	0 - 400 / 0 - 1400 dk. ⁻¹
Tork gücü (sert)	30 Nm
Tork ayarı	19+1
Mandren	10mm
Ürün ağırlığı	1,1 kg (akü dahil)
Metal dişli sistem	•
Quick stop (hızlı duruş)	•
LED	•
Ayrılabilir mandren	-
Sağ/sol dönüş	•
Akü sayısı	2 / 1x 45 - Minimum - Şarj aleti
Bits ucu	22 parça
Ambalaj	Renkli kutu
Master Renkli kutu adedi	3 adet
Ürün kodu	45.135.98



DARBESİZ MATKAPLAR

46 €

	TC-ED 500 CLASSIC
Şebeke voltajı	220 - 240 V ~ 50 Hz
Güç	500 W
Devir hızı	0 - 3000 dk. ⁻¹
Ahşapta delme kapasitesi	18 mm
Metalde delme kapasitesi	10 mm
Mandren	0.8 - 10 mm
Ürün ağırlığı	1.25 kg
Elektronik devir ayarı	•
Mil kilidi	•
Soft yüzeyli tutamak	•
Metal mandren	-
Sabit elektronik hız	•
Toz emme aygıtı	-
İlave tutamak	•
Aksesuar	-
Ambalaj	Renkli kutu
Master Renkli kutu adedi	10 adet
Ürün kodu	42.598.55



DARBELİ MATKAPLAR



	TE-ID 650 E EXPERT YENİ	TE-ID 500 E EXPERT YENİ	TC-ID 1000 E Kit CLASSIC	TC-ID 650 E CLASSIC
Şebeke voltajı	220 - 240 V ~ 50 Hz	220 - 240 V ~ 50/60 Hz	230 - 240 V ~ 50 Hz	230 V ~ 50 Hz
Güç	650 W	550 W	1010 W	650 W
Devir hızı	0 - 3000 dk. ⁻¹	0 - 3000 dk. ⁻¹	0 - 3000 dk. ⁻¹	0 - 2600 dk. ⁻¹
Darbe hızı	0 - 48000 dk. ⁻¹	0 - 48000 dk. ⁻¹	0 - 48000 dk. ⁻¹	0 - 41600 dk. ⁻¹
Ahşapta delme kapasitesi	25 mm	25 mm	32 mm	25 mm
Betonda delme kapasitesi	10 mm	10 mm	16 mm	13 mm
Metalde delme kapasitesi	13 mm	8 mm	13 mm	10 mm
Mandren	13 mm	13 mm	13 mm	13 mm
Ürün ağırlığı	2.1 kg	1.7 kg	2.0 kg	1.8 kg
Elektronik devir ayarı	•	•	•	•
Mil kilidi	•	-	-	-
Soft yüzeyli tutamak	•	•	•	-
Metal mandren	•	-	-	-
Sabit elektronik hız	•	-	-	-
Toz emme aygıtı	-	-	-	-
İlave tutamak	•	•	•	•
Aksesuar	-	5 adet matkap ucu	Einhell bez çanta / 16 adet matkap ucu	-
Ambalaj	Renkli Renkli kutu	Renkli kutu	Renkli kutu	Renkli kutu
Master Renkli kutu adedi	10 adet	4 adet	4 adet	10 adet
Ürün kodu	42.597.35	42.596.10	42.598.44	42.586.82



DARBELİ MATKAPLAR



	TC-ID 720/1 E CLASSIC	TC-ID 720/1 E Kit CLASSIC	TC-ID 1000 E CLASSIC	TC-ID 550 E CLASSIC
Şebeke voltajı	220 - 240 V ~ 50 Hz	220 - 240 V ~ 50 Hz	220 - 240 V ~ 50 Hz	230 V ~ 50 Hz
Güç	720 W	720 W	1010 W	550 W
Devir hızı	0 - 2800 dk. ⁻¹	0 - 2800 dk.-1	0 - 2800 dk.-1	0 - 2800 dk.-1
Darbe hızı	0 - 44800 dk. ⁻¹	0 - 48000 dk.-1	0 - 48000 dk.-1	0 - 48000 dk.-1
Ahşapta delme kapasitesi	30 mm	30 mm	32 mm	25 mm
Betonda delme kapasitesi	13 mm	13 mm	16 mm	13 mm
Metalde delme kapasitesi	10 mm	10 mm	13 mm	10 mm
Mandren	13 mm	13 mm	13 mm	13 mm
Ürün ağırlığı	2 kg	2.0 kg	2.1 kg	1.7 kg
Elektronik devir ayarı	•	•	•	•
Mil kilidi	-	-	-	-
Soft yüzeyli tutamak	•	•	•	•
Metal mandren	-	-	•	-
Sabit elektronik hız	-	-	-	-
Toz emme aygıtı	-	-	-	-
İlave tutamak	•	•	•	•
Aksesuar	-	5 adet matkap ucu	-	-
Ambalaj	Renkli Kutu	E-Box Basic	Renkli Kutu	Renkli Kutu
Master Renkli kutu adedi	10 adet	6 adet	8 adet	6 adet
Ürün kodu	42.598.48	42.598.46	42.598.25	42.586.21



KIRICI-DELİCİLER

ELEKTRONİK DEVİR AYARI

Tüm uygulamalar için uygun hız ayarı

PNÖMATİK KIRMA MEKANİZMASI

Pnömatik kırma mekanizması ile daha yüksek darbe kuvveti

SDS-PLUS MANDREN

Aletsiz hızlı ve kolay uç değişiminin yanı sıra optimum güç iletimi

İLAVE TUTAMAK

Yumuşak yüzeyli ergonomik tutamak ile işler daha kolay

Kırcı-Delici
TE-RH 950 5F

SÜREKLİ ÇALIŞMA ANAHTARI

Keyifli ve kolay çalışma

5 FONKSİYON

Düşük veya yüksek hızda delme, darbeli delme, sabit veya sabit olmayan kesileme

KIRICI-DELİCİLER



5 FUNCTIONS



206 €



192 €



146 €



118 €

	TE-RH 950/1 5F EXPERT YENİ	TE-RH 950 5F EXPERT YENİ	TC-RH 800 4 F EXPERT	TC-RH 620 4F Kit CLASSIC YENİ
Akü voltajı / kapasitesi	220 - 240 V ~ 50 Hz	220 - 240 V - 50 Hz	220 - 240 V - 50 Hz	230 - 240 V ~ 50 Hz
Güç	950 W	950 W	800 W	620 W
Devir hızı	0-1200 dk. ⁻¹ / 0-2600 dk. ⁻¹	0 - 1200 / 0 - 2600 dk. ⁻¹	0 - 930 dk. ⁻¹	0 - 1250 dk. ⁻¹
Darbe hızı	0-4500 dk. ⁻¹	0 - 4500 dk. ⁻¹	0 - 4500 dk. ⁻¹	0 - 5200 dk. ⁻¹
Darbe kuvveti	3 J	3.0 J	2.6 J	2.2 J
Betonda delme kapasitesi	28 mm	28 mm	26 mm	20 mm
Mandren	SDS-plus	SDS-plus	SDS-plus	SDS-plus
Ürün ağırlığı	3.58 kg	3.8 kg	3.2 kg	2.8 kg
Elektronik devir ayarı	•	•	•	•
Titreşim emici tutamak	-	-	-	-
Pnömatik mekanizma	•	•	•	•
Fonksiyon sayısı	5	5	4	4
Sürekli kullanım anahtarı	•	•	•	•
Servis göstergesi	-	-	-	-
İlave tutamak	•	•	•	•
Metal derinlik mesnedi	•	•	•	•
Aksesuarlar	Hızlı mandren	Otomatik mandren	-	3 SDS-Plus uç / 1 SDS-Plus kesileme
Ambalaj	E-Box	E-Box M45	E-Box	E-Box
Master Renkli kutu adedi	1 adet	4 adet	4 adet	4 adet
Ürün kodu	42.579.84	42.579.78	42.579.80	42.579.92



4 006825 664713



4 006825 663372



4 006825 634570



4 006825 661736

KIRICI-DELİCİLER

SDS-MAX MANDREN

Aletsiz hızlı ve kolay uç değişiminin yanı sıra optimum güç iletimi

PNÖMATİK KIRMA MEKANİZMASI

Pnömatik kırma mekanizması ile daha yüksek darbe kuvveti

Kırıcı-Delici
TE-RH 32 4F

İLAVE TUTAMAK

Yumuşak yüzeyli ergonomik tutamak tüm işleri kolaylaştırır

TİTREŞİM ÖNLEME

Titreşim sönümlenmeli özel tutamak sayesinde konforlu çalışma

BASINÇ KONTROLÜ

Gösterge pratik olarak uygulanması gereken basıncı gösterir

SERVİS GÖSTERGESİ

Entegre LED gösterge sayesinde kömür değişimi gerekliliği kolayca takip edilebilir

ELEKTRONİK DEVİR AYARI

Malzemeye uygun optimum hız

KIRICI-DELİCİLER



205 €



	TE-RH 32 4F Kit	YENİ
Akü voltajı / kapasitesi	220 - 240 V - 50 Hz	
Güç	1250 W	
Devir hızı	0 - 1200 / 0 - 950 dk. ⁻¹	
Darbe hızı	0 - 4100 min ⁻¹	
Darbe kuvveti	5.0 J	
Betonda delme kapasitesi	32 mm	
Mandren	SDS-plus	
Ürün ağırlığı	5.7 kg	
Elektronik devir ayarı	•	
Titreşim emici tutamak	•	
Aşırı yük emniyeti	•	
Pnömatik mekanizma	•	
Fonksiyon sayısı	4	
Servis göstergesi	•	
İlave tutamak	•	
Metal derinlik mesnedi	•	
Aksesuarlar	3 SDS-Plus uç / 2 SDS-Plus, kesikleme	
Ambalaj	E- Box	
Master Renkli kutu adedi	2 adet	
Ürün kodu	42.579.44	



4 006825 650419

KIRICI-DELİCİLER



274 €



261 €



	TE-RH 40 3F EXPERT	YENİ	TE-RH 38 3F EXPERT	YENİ
Şebeke voltajı	220 - 240 V ~ 50 Hz		220 - 240 V ~ 50 Hz	
Güç	1050 W		1050 W	
Devir hızı	0 - 480 dk. ⁻¹		0 - 500 dk. ⁻¹	
Darbe hızı	0 - 4100 dk. ⁻¹		0 - 4100 dk. ⁻¹	
Darbe kuvveti	10.0 J		9.0 J	
Betonda delme kapasitesi	40 mm		38 mm	
Mandren	SDS-MAX		SDS-MAX	
Ürün ağırlığı	7,5 kg		6,7 kg	
Elektronik devir ayarı	•		•	
Titreşim emici tutamak	•		•	
Aşırı yük emniyeti	•		•	
Pnömatik mekanizma	•		•	
Fonksiyon sayısı	3		3	
Sürekli kullanım anahtarı	•		-	
Servis göstergesi	-		•	
İlave tutamak	•		•	
Metal derinlik mesnedi	-		•	
Aksesuarlar	2 SDS-MAX, kesileme		-	
Ambalaj	E-Box		E-Box	
Master Renkli kutu adedi	2 adet		2 adet	
Ürün kodu	42.579.35		42.579.59	



4 006825 655926



4 006825 663884

KIRICI-DELİCİLER



108 €



	TC-RH 900 CLASSIC	YENİ
Şebeke voltajı	230 V ~ 50 Hz	
Güç	900 W	
Devir hızı	850 dk. ⁻¹	
Darbe hızı	4000 dk. ⁻¹	
Darbe kuvveti	3.0 J	
Betonda delme kapasitesi	26 mm	
Mandren	SDS-plus	
Ürün ağırlığı	4.1 kg	
Elektronik devir ayarı	-	
Titreşim emici tutamak	-	
Pnömatik mekanizma	•	
Fonksiyon sayısı	3	
Sürekli kullanım anahtarı	-	
İlave tutamak	•	
Metal derinlik mesnedi	•	
Aksesuarlar	-	
Ambalaj	Plastik çanta	
Master Renkli kutu adedi	2 adet	
Ürün kodu	42.582.37	



4 006825 655926

KIRICILAR

50 J DARBE GÜCÜ

En yüksek darbe gücüyle en yüksek yıkım performansı

AYARLANABİLİR İLAVE TUTAMAK

180° dikey 360°yatay ayarlanabilen ilave tutamak ile farklı pozisyonlarda kullanım

TİTREŞİM ÖNLEYEN TUTAMAK

Düşük titreşimli kullanım için

SOFT START

Kullanıcı için daha fazla güvenlik sağlar

SDS-HEX MANDREN

Kolayca değiştirilebilen ve optimum gücü aktarımı sağlayan mandren

Kırıcı
TE-DH 50



KIRICILAR



594 €



284 €



	TP-DH 50 PROFESSIONAL	TC-DH 43 CLASSIC
Şebeke voltajı	220 - 240 V ~ 50 Hz	230 V ~ 50 Hz
Güç	1700 W	1600 W
Darbe hızı	1800 dk. ⁻¹	1800 dk. ⁻¹
Darbe kuvveti	50 J	43 J
Mandren	SDS-hex	SDS-hex
Ürün ağırlığı	18.4 kg	14.6 kg
Pnömatik mekanizma	•	•
Titreşim emici tutamak	•	-
Sürekli kullanım anahtarı	•	-
İlave tutamak	•	•
Aksesuarlar	1 sivri, 1 düz keski	1 sivri, 1 düz keski
Ambalaj	E-Box tekerlekli	Plastik çanta
Master Renkli kutu adedi	1 adet	1 adet
Ürün kodu	41.391.30	41.390.87



4 006825 630305



4 006825 638899

KIRICILAR



382 €



244 €



156 €



	TE-DH 32 EXPERT	TE-DH 12 EXPERT	TE-DH 5 EXPERT	YENİ
Şebeke voltajı	230 - 240 V ~ 50 Hz	220 - 240 V ~ 50-60 Hz	220 - 240 V ~ 50 Hz	
Güç	1500 W	1050 W	750 W	
Darbe hızı	1900 dk. ⁻¹	4100 dk. ⁻¹	4300 dk. ⁻¹	
Darbe kuvveti	32 J	12 J	5 J	
Mandren	SDS-max	SDS-max	SDS-max	
Ürün ağırlığı	10.8 kg	6.8 kg	3.5 kg	
Pnömatik mekanizma	•	•	•	
Titreşim emici tutamak	•	•	•	
Sürekli kullanım anahtarı	•	•	•	
İlave tutamak	•	•	•	
Aksesuarlar	1 sivri, 1 düz keski	1 sivri, 1 düz keski	1 sivri, 1 düz keski	
Ambalaj	E-Box	E-Box	E-Box	
Master Renkli kutu adedi	1 adet	1 adet	2 adet	
Ürün kodu	41.390.99	41.391.00	41.391.35	



4 006825 650334



4 006825 625219



4 006825 657555

BOYA VE HARÇ KARIŞTIRICILAR

146 €



131 €



	TE-MX 1600-2 CE EXPERT	TC-MX 1400-2 E EXPERT
Şebeke voltajı	220 - 240 V ~ 50 Hz	220 - 240 V ~ 50 Hz
Güç	1600 W	1400 W
Devir hızı	180 - 460 / 300 - 750 dk. ⁻¹	0 - 480 / 0 - 780 dk. ⁻¹
Soket tipi	M14	M14
Ürün ağırlığı	3.5 kg (karıştırıcı hariç)	3.5 kg (karıştırıcı hariç)
Elektronik devir ayarı	•	•
Sabit elektronik hız	•	-
Soft start (yumuşak başlangıç)	•	•
Sürekli kullanım anahtarı	•	•
Sabit çalışma için mil bağlantısı	•	•
Soft yüzeyli tutamak	•	•
Aksesuarlar	1 Harç karıştırıcı (Ø 133 mm)	1 Harç karıştırıcı (Ø 133 mm)
Master Renkli kutu adedi	Renkli kutu	Renkli kutu
Ambalaj	2 adet	2 adet
Ürün kodu	42.585.55	42.585.50



4 006825 614558



4 006825 602241



TAŞLAMALAR 230 MM



	TE-AG 230/2000 EXPERT
Şebeke voltajı	220 - 240 V ~ 50 Hz
Güç	2000 W
Boşta çalışma hızı	6500 dk. ⁻¹
Disk çapı	230 mm
Ürün ağırlığı	5.4 kg
Hızlı ayarlanır disk koruması	•
Mil kilidi	•
Soft yüzeyli tutamak	•
İlave tutamak	3 konumda monte edilebilir
Soft start (yumuşak başlangıç)	•
Titreşim emici tutamak	-
Döner tutamak	-
Disk anahtarı	•
Aksesuarlar	-
Ambalaj	Renkli kutu
Master Renkli kutu adedi	2 adet
Ürün kodu	44.308.40



4 006825 593419



123 €

TAŞLAMALAR 125 MM



	TE-AG 125 CE EXPERT
Şebeke voltajı	220 - 240 V ~ 50 Hz
Güç	1100 W
Boşta çalışma hızı	3000 - 12000 dk. ⁻¹
Disk çapı	125 mm
Ürün ağırlığı	2.5 kg
Sabit elektronik hız	•
Yeniden çalışma emniyeti	-
Emniyet mandalı	•
Hızlı ayarlanır disk koruması	•
Mil kilidi	•
Soft yüzeyli tutamak	•
İlave tutamak	3 konumda monte edilebilir
Soft start (yumuşak başlangıç)	•
LED elektrik bağlantı göstergesi	•
Disk anahtarı	•
Aksesuarlar	-
Ambalaj	Renkli kutu
Master Renkli kutu adedi	6 adet
Ürün kodu	44.308.60



4 006825 577228



89 €



84 €

	TE-AG 125/1010 CE Q EXPERT
Şebeke voltajı	220 - 240 V ~ 50 Hz
Güç	1010 W
Boşta çalışma hızı	4000 - 12000 dk. ⁻¹
Disk çapı	125 mm
Ürün ağırlığı	2.0 kg
Sabit elektronik hız	•
Yeniden çalışma emniyeti	•
Emniyet mandalı	•
Hızlı ayarlanır disk koruması	•
Mil kilidi	•
Soft yüzeyli tutamak	•
İlave tutamak	2 konumda monte edilebilir
Soft start (yumuşak başlangıç)	•
LED elektrik bağlantı göstergesi	-
Disk anahtarı	-
Aksesuarlar	Anahtarsız disk değişimi
Ambalaj	Renkli kutu
Master Renkli kutu adedi	6 adet
Ürün kodu	44.308.90



4 006825 644227

TAŞLAMALAR 125 MM



61 €



95 €



	TE-AG 125/750 EXPERT	TC-AG 125/850 Kit CLASSIC
Şebeke voltajı	230 V ~ 50 Hz	220 - 240 V ~ 50 Hz
Güç	750 W	850 W
Boşta çalışma hızı	12000 dk. ⁻¹	12000 dk. ⁻¹
Disk çapı	125 mm	125 mm
Ürün ağırlığı	1.9 kg	1.6 kg
Sabit elektronik hız	-	-
Yeniden çalışma emniyeti	•	•
Emniyet mandalı	•	•
Hızlı ayarlanır disk koruması	•	-
Mil kilidi	•	•
Soft yüzeyli tutamak	•	•
İlave tutamak	3 konumda monte edilebilir	2 konumda monte edilebilir
Soft start (yumuşak başlangıç)	-	•
LED elektrik bağlantı göstergesi	-	-
Disk anahtarı	•	•
Aksesuarlar	-	3 kesme, 1 zımpara, 1 disk koruyucu
Ambalaj	Renkli kutu	Einhell kutu 45/22
Master Renkli kutu adedi	6 adet	6 adet
Ürün kodu	44.308.80	44.309.77



TAŞLAMALAR 115 MM



45 €



46 €



	TC-AG 115/750 CLASSIC	TC-AG 115
Şebeke voltajı	220 - 240 V ~ 50 Hz	230 V ~ 50 Hz
Güç	750 W	500 w
Boşta çalışma hızı	12000 dk. ⁻¹	12000 dk. ⁻¹
Disk çapı	115 mm	115 mm
Ürün ağırlığı	1.7 kg	1.7 kg
Sabit elektronik hız	•	-
Yeniden çalışma emniyeti	•	•
Emniyet mandalı	-	•
Hızlı ayarlanır disk koruması	•	-
Mil kilidi	•	•
Soft yüzeyli tutamak	2 konumda monte edilebilir	-
İlave tutamak	•	2 konumda monte edilebilir
Soft start (yumuşak başlangıç)	-	-
LED elektrik bağlantı göstergesi	•	-
Disk anahtarı	•	•
Aksesuarlar	-	-
Ambalaj	Renkli kutu	Renkli kutu
Master Renkli kutu adedi	6 adet	6 adet
Ürün kodu	44.309.60	44.306.18



KANAL AÇMA

257 €



227 €



	TE-MA 1700 EXPERT	YENİ	TE-MA 1500 EXPERT	YENİ
Şebeke voltajı	220 - 240 V ~ 50 Hz		220 - 240 V ~ 50 Hz	
Güç	1700 W		1500 W	
Boşta çalışma hızı	7000 dk. ⁻¹		8500 dk. ⁻¹	
Kesici disk	Ø 150 x Ø 22 mm		Ø 125 x Ø 22 mm	
Kanal derinliği	8 - 40 mm		5- 30 mm	
Kanal genişliği	8 - 38 mm		8 - 30 mm	
Soket tipi	M14		M14	
Ürün ağırlığı	5.8 kg		4.8 kg	
Kademesiz ayarlanır kesme derinliği	•		•	
Aşırı yüz koruması	•		•	
Soft start (yumuşak başlangıç)	•		•	
Mil kilidi	•		•	
Toz emme	•		•	
Elmas kesme taşı	4 Parça		2 Parça	
Ambalaj	Plastik çanta		Plastik çanta	
Master Renkli kutu adedi	2 adet		2 adet	
Ürün kodu	43.507.40		43.507.35	



DEKUPAJ TESTERELER



107 €



	TE-JS 100 EXPERT
Şebeke voltajı	230 V ~ 50 Hz
Güç	750 W
Strok hızı	800 - 3000 dk. ⁻¹
Kesme derinliği (ahşap / plastik / çelik)	100 mm / 12 mm / 10 mm
Ürün ağırlığı	2.3 kg
Üniversal bıçak girişi	-
Pandül	4 kademe
Gönyeli Kesim	-
Aletsiz kesme açısı ayarı	•
Aletsiz kesme açısı ayarı	•
Toz emme bağlantısı	•
LED	•
Toz üfleme fonksiyonu	-
Kesme hattı kılavuzu	•
Testere bıçakları	1 Parça (Ahşap)
Aksesuarlar	-
Ambalaj	Plastik Çanta
Master Renkli kutu adedi	5 adet
Ürün kodu	43.211.60



DEKUPAJ TESTERELER

69 €



46 €

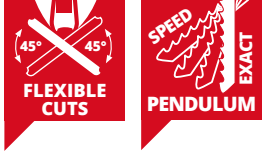

	TC-JS 85 CLASSIC	TC-JS 60/1 CLASSIC
Şebeke voltajı	230 V ~ 50 Hz	220 - 240 V ~ 50/60 Hz
Güç	620 W	400 W
Strok hızı	800 - 3000 dk. ⁻¹	1000 - 3000 dk. ⁻¹
Kesme derinliği (ahşap / plastik / çelik)	85 / 12 / 8 mm	60 / 10 / 6 mm
Ürün ağırlığı	2.0 kg	1.7 kg
Üniversal bıçak girişi	-	-
Pandül	4 kademe	-
Aletsiz kesme açısı ayarı	•	-
Aletsiz kesme açısı ayarı	•	•
Toz emme bağlantısı	•	•
LED	-	-
Toz üfleme fonksiyonu	•	-
Kesme hattı kılavuzu	-	-
Testere bıçakları	1 Parça (Ahşap)	-
Aksesuarlar	Paralel mesnedi, kıymık koruması	-
Ambalaj	Renkli kutu	Renkli kutu
Master Renkli kutu adedi	5 adet	6 adet
Ürün kodu	43.211.40	43.211.35



4 006825 576573



4 006825 619720

DEKUPAJ TESTERELER

84 €



53 €



	TC-JS 80/1 Kit CLASSIC	TC-JS 80/1 CLASSIC
Şebeke voltajı	220 - 240 V ~ 50 Hz	220 - 240 V ~ 50 Hz
Güç	550 W	550 W
Strok hızı	1000 - 3000 dk. ⁻¹	1000 - 3000 dk. ⁻¹
Kesme derinliği (ahşap / plastik / çelik)	80 mm / 20 mm / 10 mm	80 / 12 / 10 mm
Ürün ağırlığı	1.86 kg	1.9 kg
Üniversal bıçak girişi	-	-
Pandül	4 kademe	4 kademe
Gönyeli Kesim	45°'ye kadar (sol ve sağ)	-
Aletsiz kesme açısı ayarı	•	-
Aletsiz kesme açısı ayarı	•	•
Toz emme bağlantısı	•	•
LED	-	-
Toz üfleme fonksiyonu	-	-
Kesme hattı kılavuzu	-	-
Testere bıçakları	3 Parça (Ahşap)	-
Aksesuarlar	-	-
Ambalaj	E-Box	Renkli kutu
Master Renkli kutu adedi	4 adet	6 adet
Ürün kodu	43.211.57	43.211.45



4 006825 661668



4 006825 619737

DİK FREZELER



114 €



93 €



	TE-RO 1255 E EXPERT	TC-RO 1155 E CLASSIC
Şebeke voltajı	230 V ~ 50 Hz	230 - 240 V ~ 50 Hz
Güç	1200 W	1100 W
Boşta çalışma hızı	11000 - 30000 dk. ⁻¹	11000 - 30000 dk. ⁻¹
Strok yüksekliği	55 mm	55 mm
Maks. oluk çapı	30 mm	30 mm
Ürün ağırlığı	3.3 kg	3.0 kg
Elektronik devir ayarı	•	•
Hassas derinlik ayarı	•	•
Çapak koruması	•	•
Mil kilidi	•	•
Soft yüzeyli tutamak	•	-
Kablo klipsi	•	-
Paralellik mesnedi	•	•
Pusula noktası	•	•
Kopya kılavuzu	•	•
Freze çapı	6 mm / 8 mm	6 mm / 8 mm
Ambalaj	Renkli kutu	Renkli kutu
Master Renkli kutu adedi	4 adet	4 adet
Ürün kodu	43.504.90	43.504.70



4 006825 537215



4 006825 580143

PLANYALAR



125 €



65 €



	TE-PL 900 EXPERT	TC-PL 750 CLASSIC
Şebeke voltajı	230 V ~ 50 Hz	220 - 240 V ~ 50 Hz
Güç	900 W	750 W
Boşta çalışma hızı	15000 dk. ⁻¹	17000 dk. ⁻¹
Planya genişliği	82 mm	82 mm
Talaş derinliği	3 mm	2 mm
Oluk derinliği	18 mm	10 mm
Ürün ağırlığı	3.6 kg	2.4 kg
Soft yüzeyli tutamak	•	•
Otomatik bıçak koruyucu	•	•
Alüminyum taban	•	•
V - oluk	3 parça	1 parça
Talaş çıkışı	Çift taraflı	Tek taraflı
Kablo klipsi	•	-
Paralellik mesnedi	•	•
Oluk stopu	•	•
Planya bıçağı	1 çift	1 çift
Ambalaj	Renkli kutu	Renkli kutu
Master karton adedi	4 adet	6 adet
Ürün kodu	43.453.20	43.453.10



4 006825 645668



4 006825 615029

DAİRE TESTERELER



161 €



110 €



	TE-CS 190/1 EXPERT	TC-CS 1410 CLASSIC
Şebeke voltajı	220 - 240 V - 50 Hz	220 - 240 V - 50 Hz
Güç	1500 W	1410 W
Boşta çalışma hızı	6000 dk. ⁻¹	5500 dk. ⁻¹
Testere bıçağı	Ø 190 x Ø 30 mm	Ø 190 x Ø 30 mm
Kesme derinliği 90°	66 mm	67 mm
Kesme derinliği 45°	48 mm	46 mm
Ürün ağırlığı	5.2 kg	4.35 kg
Aletsiz ayar (derinlik / açı)	•	•
LED	•	-
Alüminyum tabla	•	•
Mil kilidi	•	•
Çift taraflı emniyet anahtarı	•	-
Toz emme aygıtı	•	•
Soft yüzeyli tutamak	•	•
Aksesuarlar	1 adet bıçak, paralellik mesnedi	1 adet bıçak, paralellik mesnedi
Ambalaj	Renkli kutu	Renkli kutu
Master karton adedi		
Ürün kodu	43.310.05	43.310.50



4 006825 641646



4 006825 649369

DAİRE TESTERELER



100 €



	TC-CS 1250 CLASSIC
Şebeke voltajı	220 - 240 V - 50 Hz
Güç	1250 W
Boşta çalışma hızı	5500 dk. ⁻¹
Testere bıçağı	Ø 165 x Ø 16 mm
Kesme derinliği 90°	55 mm
Kesme derinliği 45°	38 mm
Ürün ağırlığı	3.8 kg
Aletsiz ayar (derinlik / açı)	•
LED	-
Alüminyum tabla	-
Mil kilidi	•
Çift taraflı emniyet anahtarı	•
Toz emme aygıtı	•
Soft yüzeyli tutamak	•
Aksesuarlar	1 adet bıçak, paralellik mesnedi
Ambalaj	Renkli kutu
Master karton adedi	4 adet
Ürün kodu	43.310.40



4 006825 649352

DALDIRMA TESTERESİ



162 €



85 €



	TE-PS 165 EXPERT
Şebeke voltajı	220 - 240 V ~ 50 Hz
Güç	1200 W
Boşta çalışma hızı	5200 dk. ⁻¹
Testere bıçağı	Ø 165 x Ø 20 mm
Kesme derinliği 90°	56 mm
Kesme derinliği 45°	42 mm
Ürün ağırlığı	4.8 kg
Aletsiz ayar (derinlik / açı)	•
LED	-
Alüminyum tabla	•
Mil kilidi	•
Toz emme aygıtı	•
Soft yüzeyli tutamak	•
Kesme hattı kılavuzu	•
Aksesuarlar	1 adet bıçak, paralellik mesnedi
Ambalaj	Renkli kutu
Master karton adedi	2 adet
Ürün kodu	43.313.00



4 006825 629668

	TE-PS 165 EXPERT
Uzunluk	2000 mm
İçerik	2 Set
Kullanılan modeller	TE-PS 165 / TC-CS 165 / TC-CS 190 TE-CS 165 / TC-CS 190/1 TC-CS 18/150 / TE-CS 165-1 Li TE-CS 18/190 Li BL
Ambalaj	Renkli kutu
Master karton adedi	3 adet
Ürün kodu	45.021.18



4 006825 632675

KILIÇ TESTERELER

107 €

92 €

65 €



	TE-AP 950 E EXPERT	TE-AP 750 E EXPERT	TC-AP 690 E CLASSIC	YENİ
Şebeke voltajı	220 - 240 V ~ 50 Hz	220 - 240 V ~ 50 Hz	220 - 240 V ~ 50 Hz	
Güç	950 W	750 W	690 W	
Strok hızı	0 - 2500 dk. ⁻¹	0 - 2800 dk. ⁻¹	0 - 2800 dk. ⁻¹	
Strok yüzsekliği	28 mm	20 mm	20 mm	
Kesme derinliği (ahşap / çelik)	200 / 20 mm	150 / 10 mm	115 / 10 mm	
Testere bıçağı kalınlığı	0.8 - 1.5 mm	0.8 - 1.5 mm	0.8 - 1.5 mm	
Ürün ağırlığı	3.2 kg	2.4 kg	2.2 kg	
Aletsiz kesme açısı ayarı	•	•	•	
Aletsiz tabla ayarı	•	•	-	
Soft yüzeyli tutamak	•	•	•	
Aksesuarlar	1 Testere bıçağı (ahşap) KWB	1 Testere bıçağı (ahşap) KWB	1 Testere bıçağı (ahşap)	
Ambalaj	Renkli kutu	Renkli kutu	Renkli kutu	
Master karton adedi	4 adet	6 adet	6 adet	
Ürün kodu	43.261.80	43.261.70	43.261.61	



4 006825 632699



4 006825 632682



4 006825 661170

ŞARJLI MİNİ TAŞLAMA VE GRAVÜR SETİ

LED EKSPANLI

ELEKTRONİK HIZ KONTROLÜ

Elektronik hız kontrolü, her malzemeye uyum için çalışma devrinin hızlı ve kolay bir şekilde seçilmesini sağlar

Şarjlı Mini Taşlama ve Gravür Seti
TE-MT 7.2 LI

KİLİTLEME DÜĞMESİ

Uçları cihazın aynasına hızlı bir şekilde sabitlemek için kilitleme düğmesi

ERGONOMİK YUMUŞAK TUTAMAK

Yumuşak yüzey sayesinde güvenli tutuş imkanı sağlar

LED IŞIK HALKASI

LED ışık, iş parçasının optimum şekilde aydınlatılmasını sağlar



ŞARJ İSTASYONU

Kablosuz taşlama ve gravür cihazının kolay şarj edilmesini, güvenli bir şekilde saklanmasını ve hızlı erişim ve uç değişimi sağlar.

ŞARJLI MİNİ TAŞLAMA VE GRAVÜR SETİ



76 €



	TE-MT 7.2 Li EXPERT
Akü voltajı / kapasitesi	7.2 V / 1.5 Ah
Şarj süresi	1 saat
Boşta çalışma hızı	5500 - 26000 dk. ⁻¹
Uç tutucu, Ø	1.6 mm / 2.4 mm / 3.2 mm
Ürün ağırlığı	0.3 kg
Elektronik devir ayarı	•
Mil kilidi	•
Soft yüzeyli tutamak	•
Aksesuar seti	Saklama kutusu içinde 57 adet
Şarj istasyonu	•
Ambalaj	Mıknatıslı saklama kutusu
Master karton adedi	6 adet
Ürün kodu	44.193.30



4 006825 639353

MİNİ TAŞLAMA VE GRAVÜR SETİ

VERSATILE
APPLICABLE

65 €



	TC-MG 135 E CLASSIC
Şebeke voltajı	230 V ~ 50 Hz
Güç	135 W
Boşta çalışma hızı	10000 - 35000 dk. ⁻¹
Uç tutucu, Ø	0.5 / 1.6 / 2.4 / 3.2 mm
Ürün ağırlığı	0.7 kg
Elektronik devir ayarı	•
Mil kilidi	•
Soft yüzeyli tutamak	•
Aksesuar - set	189 parça
Teleskopik stand	•
Esnek mil	•
Ambalaj	Renkli kutu
Master karton adedi	6 adet
Ürün kodu	44.191.69



4 006825 585315

ÇOK AMAÇLI RASPALAMA

SCRAPE +
SAND + SAW

104 €



	TE-MG 300 EQ EXPERT	YENİ
Şebeke Voltajı	230 - 240 V ~ 50 Hz	
Güç	300 W	
Boşta çalışma hızı	22000 - 40000 dk. ⁻¹ / 11000 - 20000 dk. ⁻¹	
Titreşim açısı	3.2°	
Zımpara kağıdı boyutları	93 x 93 x 93 mm	
Ürün ağırlığı	1.5 kg	
Elektronik devir ayarı	•	
Sabit elektronik hız	•	
Soft yüzeyli tutamak	•	
Quick release (hızlı bırakma mandalı)	•	
Manyetik alet tutucu	•	
Delta zımpara tabanı	•	
Zımpara kağıdı boyutları	3x P60, 3x P120	
Kazıyıcı	•	
Dalma testeresi	1x ahşap/plastik, metal	
Bölme testeresi	1x Ahşap/plastik/demir içermeyen metal, fayans derzleri	
Toz emme adaptörü	•	
Altıgen anahtar	-	
Ambalaj	Renkli Kutu	
Master karton adedi	8 adet	
Ürün kodu	44.651.50	



4 006825 614237

TİTREŞİM ZIMPARALAR

77 €



35 €



	TE-OS 2520 E EXPERT	TC-OS 1520 CLASSIC
Şebeke voltajı	230 V ~ 50 Hz	230 V ~ 50 Hz
Güç	250 W	150 W
Titreşim hızı	14000 - 24000 dk. ⁻¹	23000 dk. ⁻¹
Titreşim çapı, Ø	2.0 mm	2.0 mm
Zımpara alanı	230 x 115 mm	187 x 90 mm
Zımpara kağıdı boyutları, Velcro	230 x 115 mm	187 x 93 mm
Zımpara kağıdı boyutları, kısıkaç mekanizması için	280 x 115 mm	230 x 93 mm
Ürün ağırlığı	1.9 kg	1.1 kg
Elektronik devir ayarı	•	-
Hook and loop sistem	•	•
Kısıkaç mekanizması	•	•
Toz emme	toz toplama kutusu ile + toz toplama adaptörü	toz toplama adaptörü
Düşük titreşim	•	-
Alüminyum taban	•	-
Soft yüzeyli tutamak	•	•
Zımpara kağıdı	1x P120	3x P120
Ambalaj	Renkli kutu	Renkli kutu
Master karton adedi	6 adet	10 adet
Ürün kodu	44.606.20	44.606.40



4 006825 592498



4 006825 593693

ÜÇGEN ZIMPARALAR

44 €



32 €



	TE-OS 1320 EXPERT	TH-OS 1016 CLASSIC
Şebeke voltajı	230 V ~ 50 Hz	230 V ~ 50 Hz
Güç	130 W	100 W
Titreşim hızı	24000 dk. ⁻¹	24000 dk. ⁻¹
Titreşim çapı Ø	2.0 mm	1.6 mm
Şerit zımpara boyutu	150 x 150 x 100 mm	150 x 150 x 100 mm
Ürün ağırlığı	1.2 kg	1.0 kg
Soft yüzeyli tutamak	•	•
Hook and loop sistem	•	•
Toz emme	toz toplama kutusu ile + toz toplama adaptörü	toz toplama kutusu ile + toz toplama adaptörü
Kablo klipsi	•	-
Zımpara kağıdı	3x P120	1x P120
Ambalaj	Renkli kutu	Renkli kutu
Master karton adedi	10 adet	10 adet
Ürün kodu	44.605.60	44.606.10



4 006825 573169



4 006825 592481

EKSANTRİK ZIMPARALAR

74 €



57 €



	TE-RS 40 E EXPERT	TC-RS 38 E CLASSIC
Şebeke voltajı	230 V - 50 Hz	230 V - 50 Hz
Güç	400 W	380 W
Titreşim hızı	12000 - 24000 dk. ⁻¹	12000 - 26000 dk. ⁻¹
Titreşim çapı Ø	2.5 mm	2.0 mm
Zımpara kağıdı Ø	125 mm	125 mm
Ürün ağırlığı	2.1 kg	2.0 kg
Elektronik devir ayarı	•	•
Hook and loop sistem	•	•
Toz emme	toz toplama kutusu + adaptörü ile	toz toplama kutusu + adaptörü ile
Soft yüzeyli tutamak	•	-
İlave tutamak	•	-
Düşük titreşim	•	-
Zımpara kağıdı	-	1x P80
Ambalaj	Plastik çanta	Renkli kutu
Master karton adedi	6 adet	10 adet
Ürün kodu	44.620.00	44.621.65



TANK ZIMPARALAR

104 €



72 €



	TE-BS 8540 E EXPERT	TC-BS 8038 CLASSIC
Şebeke Voltajı	230 V - 50 Hz	230 V - 50 Hz
Güç	850 W	800 W
Şerit zımpara hızı	300 - 400 m/dk. ⁻¹	380 m/dk. ⁻¹
Zımpara alanı	75 x 140 mm	76 x 142 mm
Şerit zımpara uzunluğu	75 x 533 mm	76 x 533 mm
Ürün ağırlığı	3.1 kg	3.4 kg
Şerit hız ayarı	•	•
Aletsiz şerit değişimi	•	•
Toz emme	toz toplama kutusu ve toz emme adaptörü kullanılarak	toz toplama kutusu ve toz emme adaptörü kullanılarak
Soft yüzeyli tutamak	•	-
İlave tutamak	•	•
Katlanır ön koruma	•	-
Kablo klipsi	•	-
Şerit zımpara	1x P80	1x P80
Ambalaj	Renkli kutu	Renkli kutu
Master karton adedi	4 adet	6 adet
Ürün kodu	44.662.30	44.662.60



ELEKTRİKLİ SPREY BOYA SİSTEMİ

DİKEY, YATAY VE DAİRESEL PÜSKÜRTME
Ayarlanır başlık maksimum esneklik sunar

KIRILMAZ HAVA HORTUMU
3,5 m'lik kırılmaz hortum rahat ve kolay çalışma imkanı sağlar

ÇIKARILABİLİR SPREY BAŞLIĞI
Hızlı ve kolay temizleme imkanı

BOYA AKIŞ HIZI AYARI
Hassas ayar sayesinde uygulama, yüzey ve viskoziteye göre cihazın esnek olarak ayarlanmasını sağlar

YUMUŞAK YÜZEYLER
Konforlu ve güvenli çalışma imkanı sağlar

ANYPAIN
Birçok malzemede problemsiz ve temiz çalışma.
Malzemeler : cila, sır, iç cephe boya

TAŞIYICI KIZAK
Esnek çalışma ve hortumla birlikte depolama kolaylığı

Elektrikli Sprey boya sistemi
TC-SY 700 S

ELEKTRİKLİ SPREY BOYA SİSTEMİ

Bahçe kulübeleri, verandalar ve güverteler, çitler veya bahçe mobilyalarının cila ve verniklenmesinde kullanılır ANYPAINT boya teknolojisi ile sadece cila ve vernik değil aynı zamanda iç duvar boya da tek bir cihazla püskürtmek mümkündür.



ELEKTRİKLİ SPREY BOYA SİSTEMİ



88 €

	TC-SY 600 S CLASSIC
Şebeke voltajı	220 - 240 V ~ 50 Hz
Güç	600 W
Püskürtme hızı	1000 ml/dk.
Tank hacmi	800 ml
Hortum uzunluğu	1.8 m
Ürün ağırlığı	2.3 kg
Uygulamalar	Cilalama, sırlama, iç cephe boya
Çıkarılabilir sprej başlığı	•
Püskürtme hız ayarı	•
Püskürtme tipi	Dikey, yatay ve dairesel
Soft yüzeyli tutamak	•
Omuz askısı	•
Taşıyıcı kızak	-
Nozullar	Ø 2.5 mm. Ø 3.0 mm
Temizleme fırçası ve iğne	•
Viskozite test kitabı	•
Kapaklı boya kitabı	800 ml
Ambalaj	Renkli kutu
Master karton adedi	4 adet
Ürün kodu	42.600.15



ELEKTRİKLİ SPREY BOYA SİSTEMİ

72 €



60 €



	TC-SY 500 P CLASSIC
Şebeke voltajı	220 - 240 V ~ 50 Hz
Güç	500 W
Püskürtme hızı	550 ml/dk.
Tank hacmi	1000 ml
Hortum uzunluğu	-
Ürün ağırlığı	1.3 kg
Uygulamalar	Cilalama, sırlama
Çıkarılabilir sprej başlığı	•
Püskürtme hız ayarı	•
Püskürtme tipi	Dikey, yatay ve dairesel
Soft yüzeyli tutamak	•
Askı aparatı	•
Nozullar	Ø 2.0 mm. Ø 2.5 mm
Temizleme fırçası ve iğne	•
Viskozite test kitabı	•
Kapaklı boya kitabı	1000 ml
Ambalaj	Renkli kutu
Master karton adedi	4 adet
Ürün kodu	42.600.10

	TC-SY 400 P CLASSIC
Şebeke voltajı	220 - 240 V ~ 50 Hz
Güç	400 W
Püskürtme hızı	500 ml/dk.
Tank hacmi	800 ml
Hortum uzunluğu	-
Ürün ağırlığı	1.3 kg
Uygulamalar	Cilalama, sırlama
Çıkarılabilir sprej başlığı	•
Püskürtme hız ayarı	•
Püskürtme tipi	Dikey, yatay ve dairesel
Soft yüzeyli tutamak	•
Askı aparatı	•
Nozullar	Ø 2.0 mm. Ø 2.5 mm
Temizleme fırçası ve iğne	•
Viskozite test kitabı	•
Kapaklı boya kitabı	800 ml
Ambalaj	Renkli kutu
Master karton adedi	4 adet
Ürün kodu	42.600.05



SICAK HAVA TABANICALARI

LOW WEIGHT
EASY
HANDLING

60 €



	TE-HA 2000 E EXPERT YENİ
Şebeke Voltajı	220 - 240 V ~ 50 Hz
Güç	2000 W
Hava akış hızı	250 / 250 / 500 l/dk.
Sıcaklık	50 / 50 - 550 / 50 - 550 °C
Ürün ağırlığı	0.9 kg
Hava ve sıcaklık kontrolü	3 kademe
Soğuk ayarı	•
Seramik ısıtıcı	•
Aşırı ısınma koruması	•
Self stand (dik ve sabit duruş fonk.)	•
9 kademe sıcaklık ayarı	•
Geniş nozul	•
Redüktör nozul	•
Reflektör nozul	•
Isınma nozulu	•
Boya kazıyıcı	-
Ambalaj	Renkli kutu
Master karton adedi	8 adet
Ürün kodu	



SICAK HAVA TABANICALARI

LOW WEIGHT
EASY
HANDLING

32 €



29 €



	TH-HA 2000/1 CLASSIC	TC-HA 2000/1 CLASSIC
Şebeke voltajı	230 / 240 V ~ 50 Hz	230 / 240 V ~ 50 Hz
Güç	2000 W	2000 W
Hava akış hızı	300 / 500 l/dk.	300 / 500 l/dk.
Sıcaklık	350 / 550 °C	350 / 550 °C
Ürün ağırlığı	0.7 kg	0.7 kg
Hava ve sıcaklık kontrolü	2 kademe	2 kademe
Soğuk ayarı	-	-
Seramik ısıtıcı	-	-
Aşırı ısınma koruması	•	•
Self stand (dik ve sabit duruş fonksiyonu)	•	•
9 kademe sıcaklık ayarı	-	-
Geniş nozul	•	•
Redüktör nozul	•	•
Reflektör nozul	•	-
Isınma nozulu	•	-
Boya kazıyıcı	•	-
Ambalaj	Plastik çanta	Renkli kutu
Master karton adedi	10 adet	10 adet
Ürün kodu	45.201.79	45.201.84



SİLİKON MUM TABANCASI

19 €



	TC-GG 30 CLASSIC
Şebeke voltajı	220 - 240 V - 50 Hz
Güç	30 W
Isınma süresi	300 s
Maks. sıcaklık	195 °C
Silikon mum çapı, Ø	11 mm
Silikon mum uzunluğu	150 mm
Ürün ağırlığı	0.2 kg
Mekanik mum besleme	•
Şeffaf doluluk penceresi	•
Destek barı	•
Silikon mum	3 adet
Standart nozul	•
Düz nozul	•
Uzakma nozulu	•
Ambalaj	Renkli kutu
Master karton adedi	10 adet
Ürün kodu	45.221.70



4 006825 614022



360° ÇAPRAZ ÇİZGİ LAZER



176 €

	TE-LL 360 EXPERT
Lazer diyet	650 nm (yatay), 635 nm (düşey)
Lazer sınıfı	2
Çalışma alanı ø	20 m
Keskinlik	+/- 0,4 mm/m
Tesviye süresi	< 5 s
Tesviye aralığı	+/- 4°
Tripod ipliği	1/4"
Ürün ağırlığı	0,3 kg
Lazer çapraz	•
Yatay ve/veya dikey lazer çizgisi	•
Yatay 360° lazer çizgisi	•
Otomatik hizalama	•
Dijital su terazisi	•
Yumuşak yüzey	•
Taşıma kutusu	•
Yüksekliği ayarlanabilir duvar braketi	•
Kelepçe	-
Piller	-
Ambalaj	Karton kutu
Ürün kodu	22.701.10



4 006825 616248

ÇAPRAZ ÇİZGİ LAZER – DOĞRU AÇIYLA İŞLEM

FONKSİYONLAR

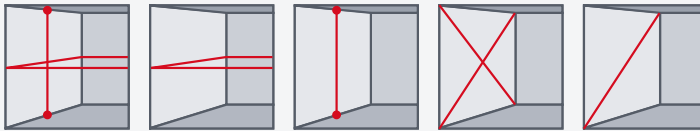

- 1 Tesviye işlevi: Einhell çapraz çizgi lazerleri, nesnelerin aynı yükseklikte sorunsuz bir şekilde bağlanmasını sağlar.
- 2 Einhell çapraz çizgi lazerleri, nesneleri ayırmak için kullanılan dikey ve yatay bir lazer çizgisini aynı anda yansıtırlayca ve tam olarak hizalanabilir (soldaki s. 101'deki resme bakın).
- 3 TE-LL 360, uzayda nesnelerin zahmetsiz ve hassas hizalanması için 360° yatay bir çizgi oluşturur (resme bakın s.101 sağda).

ÇAPRAZ ÇİZGİ LAZER

76 €

	TC-LL 2 CLASSIC
Lazer diyot	635 nm
Lazer sınıfı	2
Çalışma alanı ø	8 m
Keskinlik	+/- 0,5 mm/m
Tesviye süresi	< 5 s
Tesviye aralığı	+/- 4°
Tripod ipliği	1/4"
Ürün ağırlığı	0,2 kg
Lazer çapraz	•
Yatay ve/veya dikey lazer çizgisi	•
Yatay 360° lazer çizgisi	-
Otomatik hizalama	•
Dijital su terazisi	•
Yumuşak yüzey	•
Taşıma kutusu	•
Yüksekliği ayarlanabilir duvar braketi	-
Kelepçe	•
Piller	-
Ambalaj	Karton
Ürün kodu	22.701.05



PİSTONLU GÖNYE TESTERELER

AÇILI GÖNYE KESİMLERİ

Gönye kesimlerini kolayca gerçekleştirmek için testere kafası 45° sola veya sağa eğilebilir ve tabla 47°ye kadar sola veya sağa döndürülebilir.

Pistonlu Gönye Testere
TE-SM 254 Dual

KESİM HİZA LAZERİ

Güçlü kesim hiza lazeri, makine ile verimli bir şekilde çalışmak için büyük bir yardımcıdır

TEMİZ ÇALIŞMA ALANI

Testere bıçağının arkasındaki lastik klips bir huni işlevi görür ve tozu etkili bir şekilde uzaklaştırır

YÜKSEK KALİTE TESTERE BIÇAĞI

Karbür uçlu dişlere sahip 60 dişli testere bıçağı, olağan üstü bir kesimsağlar ve açık bıçak koruması ve mil kilitleme sistemi sayesinde bıçak kolayca değiştirilir

UZATILABİLEN YAN DESTEKLER

Geniş iş parçaları için iki yan destek daha geniş bir çalışma yüzeyi sağlamak için dışarı çekilebilir

HIZLI AÇI AYARI

Hızlı ve kolay açı ayarı için makinenin yan tarafının önünde manivela mekanizmaları bulunmaktadır

PİSTONLU GÖNYE TESTERELER



465 €



520 €



	TE-SM 254 Dual EXPERT	YENİ	TE-SM 2534 Dual EXPERT
Şebeke voltajı	220 - 240 V ~ 50 Hz		230 - 240 V ~ 50 Hz
Güç	2100 W S6 25%		1800 W S1
Devir hızı	4800 dk. ⁻¹		5100 dk. ⁻¹
Testere bıçağı	Ø 254 x Ø 30 mm		Ø 250 x Ø 30 mm
Diş sayısı	60		48
Dönüş aralığı	-47° ila +47°		-47° ila +47°
Gönye kesim	-45° ila +45°		-45° ila +45°
90°de kesme genişliği	305 x 85 mm		310 x 90 mm
Ürün ağırlığı	15.2 kg		15.7 kg
Yatar testere bıçağı	Sola / Sağa		Sola / Sağa
Lazer	•		•
Aydınlatma	-		•
Yumuşak başlama	-		•
X-Tend çalışma destekleri	-		•
Mengene tertibatı	•		-
Tezgah	•		-
TCT testere bıçağı	•		-
Toz toplama torbası	1 adet		1 adet
Ambalaj	Renkli kutu		Renkli kutu
Master karton adedi	1 adet		1 adet
Ürün kodu	43.008.75		43.008.70



4 006825 635744



4 006825 599534

PİSTONLU GÖNYE TESTERELER



423 €



430 €



370 €



	TC-SM 2534/1 Dual CLASSIC	TC-SM 254 CLASSIC	TC-SM 2531/2 U CLASSIC
Şebeke voltajı	230 - 240 V ~ 50 Hz	220 - 240 V ~ 50 Hz	230 - 240 V ~ 50 Hz
Güç	2350 W S6 25%	1900 W S6 25%	1900 W S1
Devir hızı	4000 dk. ⁻¹	5000 dk. ⁻¹	4800 dk. ⁻¹
Testere bıçağı	Ø 250 x Ø 30 mm	Ø 254 x Ø 30 mm	Ø 254 x Ø 30 mm
Diş sayısı	48	48	48
Dönüş aralığı	-47° ila +47°	-47° ila +47°	-45° ila +45°
Gönye kesim	-45° ila +45°	0° ila 45° Sola	0° ila 45° Sola
90°de kesme genişliği	340 x 75 mm	305 x 85 mm	310 x 70 mm
Ürün ağırlığı	14.3 kg	14.9 kg	17.8 kg
Yatar testere bıçağı	Sola / Sağa	Sola	Sola
Lazer	•	•	•
Aydınlatma	•	•	-
Yumuşak başlama	-	•	-
TCT testere bıçağı	-	-	Çalışma yüksekliği 84 cm
Toz toplama torbası	1 Adet	1 Adet	1 Adet
Ambalaj	Renkli kutu	Renkli kutu	Renkli kutu
Master karton adedi	1 adet	1 adet	1 adet
Ürün kodu	43.003.95	43.003.85	43.008.05



4 006825 644890



4 006825 635713



4 006825 645637

PİSTONLU GÖNYE TESTERE



378 €



298 €



306 €

	TC-SM 254 -2B CLASSIC YENİ	TC-SM 2131/1 Dual CLASSIC	TC-SM 216 CLASSIC
Şebeke voltajı	230 - 240 V ~ 50 Hz	220 - 240 V ~ 50 Hz	220 - 240 V ~ 50 Hz
Güç	1900 W	1800 W S2	1600 W S6 25%
Devir hızı	5000 dk.-1	4900 dk.-1	5200 dk.-1
Testere bıçağı	Ø254 x Ø30	Ø 210 x Ø 30 mm	Ø 216 x Ø 30 mm
Diş sayısı	48	48	48
Dönüş aralığı	-45° ila +45°	-47° ila +47°	-47° ila +47°
Gönye kesim	-45° ila +0°	-45° ila +45°	0° ila 45° Sola
90°de kesme genişliği	230 x 70 mm	310 x 62 mm	305 x 65 mm
Ürün ağırlığı	17.76 kg	11.0 kg	12.7 kg
Yatar testere bıçağı	Sola	Sola / Sağa	Sola
Lazer	•	•	•
Aydınlatma	-	-	-
Yumuşak başlama	-	-	-
X-Tend çalışma destekleri	-	-	-
Mengene tertibatı	•	•	•
Tezgah	•	-	•
TCT testere bıçağı	1 adet	-	-
Toz toplama torbası	•	1 parça	1 parça
Ambalaj	Renkli kutu	Renkli kutu	Renkli kutu
Master karton adedi	1 adet	1 adet	1 adet
Ürün kodu	43.008.04	43.003.90	43.003.80



4 006825 659863



4 006825 644883



4 006825 635706



PİSTONLU GÖNYE TESTERE



384 €



364 €



	TE-SM 216 Dual EXPERT	YENİ	TE-SM 2131 Dual EXPERT	YENİ
Şebeke voltajı	220 - 240 V ~ 50 Hz		230 - 240 V ~ 50 Hz	
Güç	1800 W S6 25%		1600 W S6 20%	
Devir hızı	5000 dk. ⁻¹		5000 dk. ⁻¹	
Testere bıçağı	Ø 216 x Ø 30 mm		Ø 210 x Ø 30 mm	
Diş sayısı	60		48	
Dönüş aralığı	-47° to +47°		-47° to +47°	
Gönye kesim	-45° to +45°		-45° to +45°	
90°de kesme genişliği	305 x 65 mm		310 x 65 mm	
Ürün ağırlığı	13.9 kg		12.5 kg	
Yatar testere bıçağı	Sol / Sağ		Sol / Sağ	
Lazer	•		•	
Aydınlatma	-		•	
Yumuşak başlama	-		•	
X-Tend çalışma destekleri	-		•	
Mengene tertibatı	•		-	
Tezgah	•		-	
TCT testere bıçağı	1 adet		1 adet	
Toz toplama torbası	•		•	
Ambalaj	Renkli kutu		Renkli kutu	
Master karton adedi	1 adet		1 adet	
Ürün kodu	43.008.65		43.008.60	



4 006825 635737



4 006825 599527

GÖNYE TESTERE STANDI



197 €

	MSS 1610
Uzunluk	1100 - 1590 mm
Taşıma kapasitesi	maks. 100 kg.
Çalışma yüksekliği	1845 - 955 mm
Makine destek uzunluğu	maks. 455 mm
İş parçası dayanağı	•
Yüksekliği ayarlanabilir ayak	•
Saklama kutusu	•
Katlanabilir	•
Taşıma tutanağı	•
Makine sayısı	•
İlave tutamak	1 parça
Ambalaj	Renkli kutu
Master Renkli kutu adedi	1 adet
Ürün kodu	43.106.15



4 006825 637496

GÖNYE TESTERELER



284 €



196 €



162 €

	TC-MS 2513 L CLASSIC	TC-MS 216 CLASSIC	TC-MS 2112 CLASSIC
Şebeke voltajı	230 - 240 V ~ 50 Hz	220 - 240 V ~ 50 Hz	230 V ~ 50 Hz
Güç	1600 W S1	1600 W S6 25%	1600 W S6 40%
Devir hızı	4000 dk. ⁻¹	5000 dk. ⁻¹	5000 dk. ⁻¹
Testere bıçağı	Ø 250 x Ø 30 mm	Ø 216 x Ø 30 mm	Ø 210 x Ø 30 mm
Dış sayısı	48	48	48
Dönüş aralığı	-47° ila +47°	-47° ila +47°	-45° ila +45°
Gönye kesim	0° ila 45° Sola	0° ila 45° Sola	0° to 45° sola
90°de kesme genişliği	130 x 75 mm	120 x 60 mm	120 x 55 mm
Ürün ağırlığı	10.1 kg	8.3 kg	7.1 kg
Yatar testere bıçağı	Sola	Sola	Sola
Lazer	•	-	-
Toz toplama torbası	-	•	-
TCT testere bıçağı	1 parça	1 parça	1 Parça
Ambalaj	Renkli kutu	Renkli kutu	Renkli kutu
Master karton adedi	1 adet	1 adet	1 adet
Ürün kodu	43.008.50	43.003.70	43.002.95



4 006825 592122



4 006825 635683



4 006825 584929

TABLALI
GÖNYE TESTERE

580€



	TC-MS 3017 T CLASSIC
Şebeke voltajı	230 - 240 V ~ 50 Hz
Güç	2000 W S1
Devir hızı	4200 dk. ⁻¹
Testere bıçağı	Ø 305 x Ø 30 mm
Dış sayısı	40
Dönüş aralığı	-45° ila +45°
Gönye kesim	0° ila 45° Sola
90°de kesme genişliği	170 x 85 mm
Ürün ağırlığı	18.8 kg
Yatar testere bıçağı	Sola
Lazer	-
Toz toplama torbası	-
TCT testere bıçağı	1 parça
Ambalaj	Renkli kutu
Master karton adedi	1 adet
Ürün kodu	43.003.47



4 006825 613056

TEZGAH TESTERELER
(AYAKLI)

347 €



401 €



	TC-TS 254 U CLASSIC	YENİ	TC-TS 2225 U CLASSIC
Şebeke voltajı	220 - 240 V ~ 50 Hz		220 - 240 V ~ 50 Hz
Güç	2200 W S6 25%		2200 W S6 25%
Devir hızı	4250 dk. ⁻¹		4250 dk. ⁻¹
Testere bıçağı	Ø 254 x Ø 30 mm		Ø 254 x Ø 30 mm
Diş sayısı	24		48
Gönye kesim	0° ila 45° Sola		0° ila 45° Sola
Kesme yüksekliği, 90°	80 mm		80 mm
Kesme yüksekliği, 45°	55 mm		55 mm
Tabla boyutları	580 x 555 mm		580 x 555 mm
Max. tabla boyutu	580 x 855 mm		780 x 1055 mm
Ürün ağırlığı	21.9 kg		26.2 kg
Tezgaah	•		•
Tabla uzatmaları	Sola / Sağa		Sola / Sağa / arkaya
Katlanır ayaklar	-		-
Format fonksiyonu	-		-
Yumuşak başlama	-		•
TCT testere bıçağı	1 parça		1 parça
Açı mesnedi / Paralellik mesnedi	•		• / •
Ambalaj	Renkli kutu		Renkli kutu
Master karton adedi	1 adet		1 adet
Ürün kodu	43.405.10		43.405.15



4 006825 646320



4 006825 641349

TEZGAH TESTERELER
(AYAKLI)

318 €



325 €



315 €



	TC-TS 254 ECO CLASSIC	TC-TS 2025/2 U CLASSIC	TC-TS 2025/3 ECO CLASSIC
Şebeke voltajı	220 - 240 V ~ 50 Hz	220 - 240 V ~ 50 Hz	220 - 240 V ~ 50 Hz
Güç	2050 W S6 40%	2000 W S6 25%	2000 W S6 25%
Devir hızı	4250 dk. ⁻¹	5000 dk. ⁻¹	5000 dk. ⁻¹
Testere bıçağı	Ø 254 x Ø 30 mm	Ø 250 x Ø 30 mm	Ø 250 x Ø 30 mm
Diş sayısı	24	24	24
Gönye kesim	0° ila 45° Sola	0° ila 45° Sola	0° ila 45° Sola
Kesme yüksekliği, 90°	80 mm	85 mm	85 mm
Kesme yüksekliği, 45°	55 mm	65 mm	65 mm
Tabla boyutları	580 x 555 mm	583 x 563 mm	583 x 563 mm
Max. tabla boyutu	580 x 555 mm	583 x 893 mm	583 x 563 mm
Ürün ağırlığı	18.6 kg	19.2 kg	16.2 kg
Tezgaah	•	•	•
Tabla uzatmaları	-	Sola / Sağa	-
Katlanır ayaklar	-	-	-
TCT testere bıçağı	1 parça	1 parça	1 parça
Açı mesnedi / Paralellik mesnedi	• / •	• / •	• / •
Ambalaj	Renkli kutu	Renkli kutu	Renkli kutu
Master karton adedi	1 adet	1 adet	1 adet
Ürün kodu	43.405.05	43.404.90	43.404.95



4 006825 646337



4 006825 646474



4 006825 646481

TEZGAH TESTERELER (AYAKLI)

790 €



	TE-CC 250 UF EXPERT	YENİ
Şebeke voltajı	220 - 240 V ~ 50 Hz	
Güç	2000 W S6 20%	
Devir hızı	4500 dk. ⁻¹	
Testere bıçağı	Ø 250 x Ø 30 mm	
Diş sayısı	48	
Gönye kesim	0° ila 45° Sola	
Kesme yüksekliği, 90°	78 mm	
Kesme yüksekliği, 45°	53 mm	
Tabla boyutları	645 x 530 mm	
Max. tabla boyutu	865 x 795 mm	
Ürün ağırlığı	34.9 kg	
Tezgah	•	
Tabla uzatmaları	Sağa / arkaya	
Katlanır ayaklar	•	
Format fonksiyonu	•	
Yumuşak başlama	•	
Toz toplama torbası	1 parça	
Açı mesnedi / Paralellik mesnedi	• / •	
Ambalaj	Renkli kutu	
Master karton adedi	1 adet	
Ürün kodu	43.405.39	



TEZGAH TESTERELER

490 €



	TE-TS 254 T EXPERT	YENI
Şebeke voltajı	220 - 240 V ~ 50 Hz	
Güç	2000 W S6 25%	
Devir hızı	4700 dk. ⁻¹	
Testere bıçağı	Ø 254 x Ø 30 mm	
Diş sayısı	48	
Gönye kesim	0° ila 45° Sola	
Kesme yüksekliği, 90°	89 mm	
Kesme yüksekliği, 45°	63 mm	
Tabla boyutları	540 x 505 mm	
Max. tabla boyutu	540 x max. 975 mm	
Ürün ağırlığı	20.0 kg	
İvmeli başlangıç	•	
TCT testere bıçağı	1 adet	
Paralellik mesnedi	•	
Ambalaj	Renkli kutu	
Master karton adedi	1 adet	
Ürün kodu	43.404.30	



TEZGAH TESTERELER

250 €



	TC-TS 210 CLASSIC	
Şebeke voltajı	220 - 240 V ~ 50 Hz	
Güç	1200 W S6 40%	
Devir hızı	4800 dk. ⁻¹	
Testere bıçağı	Ø 210 x Ø 30 mm	
Diş sayısı	24	
Gönye kesim	0° ila 45° Sola	
Kesme yüksekliği, 90°	45 mm	
Kesme yüksekliği, 45°	27 mm	
Tabla boyutları	525 x 440 mm	
Max. tabla boyutu	525 x 440 mm	
Ürün ağırlığı	11.3 kg	
İvmeli başlangıç	•	
Toz toplama torbası	1 adet	
Paralellik mesnedi	-	
Açı mesnedi	•	
Ambalaj	Renkli kutu	
Master karton adedi	1 adet	
Ürün kodu	43.404.25	



TEZGAH PLANYA



Benzer

573 €



	TC-SP 204/1 CLASSIC	NEU	TC-SP 204 CLASSIC
Şebeke voltajı	220 - 240 V ~ 50 Hz		230 - 240 V ~ 50 Hz
Güç	1500 W		1500 W
Devir hızı	9000 dk. ⁻¹		9000 dk. ⁻¹
Maks. çalışma genişliđi	204 mm		204 mm
Maks. talaş kaldırma	3 mm		3 mm
Maks. kalınlık geçişı	120 mm		120 mm
Paralellik mesnedi maks. açısı	45°		45°
Toz emme bağlantısı çapı	100 mm		100 mm
Ürün ağırlığı	27,9 kg		27,2 kg
Beslenme tablası	•		•
Çıkarılabilir tabla	•		•
Aksesuarlar	2 Parça planya bıçađı		2 Parça planya bıçađı
İtme çubuđu	•		•
Ambolaj	Renkli kutu		Renkli kutu
Ürün kodu	44.199.57		44.199.55



4 006825 670943



4 006825 615104

TEZGAH DEKUPAJ TESTERE

185 €



	TC-SS 405 E CLASSIC
Şebeke voltajı	230 V ~ 50 Hz
Güç	120 W S2 10 dk.
Devir hızı	400 - 1600 dk. ⁻¹
Maks. çalışma genişliđi	14 mm
Maks. talaş kaldırma	406 mm
Maks. kalınlık geçişı	0° ila 45° Sola
Paralellik mesnedi maks. açısı	52 mm
Toz emme bağlantısı çapı	20 mm
Ürün ağırlığı	12,5 kg
Hassas işlem için esnek mil	-
Ayak pedal şalteri	-
İş parçası tutma aygıtı	•
Üfleme fonksiyonu	•
Bıçak adaptörü	•
Toz emme	•
Aksesuarlar	2 parça
Ambalaj	Renkli kutu
Master karton adedi	1 adet
Ürün kodu	43.090.40



4 006825 589900

ŞERİT TESTERELER

834 €



535 €



279 €



	TC-SB 305 U CLASSIC	TC-SB 245 L CLASSIC	TC-SB 200/1 CLASSIC
Şebeke voltajı	220 - 240 V ~ 50 Hz	220 - 240 V ~ 50 Hz	220 - 240 V ~ 50 Hz
Güç	750 W	400 W	250 W S2 15 dk.
Bıçak hızı	370 m/dk. 800 m/dk.	735 m/dk.	900 m/dk.
Boğaz mesafesi	305 mm	245 mm	200 mm
Toz emme bağlantısı	Ø 70 mm / Ø 100 mm	Ø 36 mm	Ø 36 mm
Gönye kesim	0° ila 45°	0° ila 45°	-2° ila 45°
Kesme yüksekliği, 90°	170 mm	101 mm	80 mm
Kesme yüksekliği, 45°	75 mm	60 mm	45 mm
Ürün ağırlığı	64.6 kg	24.8 kg	17.4 kg
Hız ayarı	2	1	1
Tezgah	•	-	-
LED	-	•	-
Paralellik mesnedi	•	•	•
Açı mesnedi	•	•	-
Ambalaj	Renkli kutu	Renkli kutu	Renkli kutu
Master karton adedi	1 adet	1 adet	1 adet
Ürün kodu	43.080.55	43.080.35	43.080.18



4 006825 608861



4 006825 649994



4 006825 617382



AHŞAP TORNA TEZGAHI



296 €

	TC-WW 1000/1 CLASSIC
Şebeke voltajı	230 V ~ 50 Hz
Güç	400 W S2 30 dk.
Devir hızı 1	890 dk. ⁻¹
Devir hızı 2	1260 dk. ⁻¹
Devir hızı 3	1760 dk. ⁻¹
Devir hızı 4	2600 dk. ⁻¹
Dönüş çapı	280 mm
Mil boyu	1000 mm
Ürün ağırlığı	22.9 kg
4 kademe ayarlanırlı V kayışlı aktarım sistemi	•
Düz ayna	•
Uç destek	•
Gezer kafa	•
Sürücü mili	•
Ambalaj	Renkli kutu
Master karton adedi	1 adet
Ürün kodu	43.121.10



TALAŞ TOPLAMA MAKİNESİ

567 €

	TE-VE 550/1 A EXPERT	YENİ
Şebeke voltajı	220 - 240 V ~ 50-60 Hz	
Güç	550 W S1	
Devir hızı	2850 dk.	
Talaş torbası hacmi	65 l	
Hava kapasitesi	1150 m ³ /s	
Emiş kuvveti	max. 1600 Pa	
Hortum boyu	2.5 m	
Ürün ağırlığı	20.8 kg	
Otomatik soket	•	
Tutamak	•	
Şasi	•	
Talaş torba tutucu	•	
Kolay toz torbası değiştirme tertibatı	•	
Endüksiyon motor	•	
Sepet	•	
Adaptör seti	5 parça	
Ambalaj	Renkli kutu	
Master karton adedi	1 adet	
Ürün kodu	43.041.56	



TAŞ SERAMİK KESME

1566 €

	TE-SC 920 L EXPERT	YENİ
Şebeke Voltajı	230 V ~ 50 Hz	
Güç	2200 W S2 20 dk.	
Devir hızı	3000 dk. ⁻¹	
Kesme yüksekliği 90° / 45° *	70 mm 55 mm	
Kesme uzunluğu	920 mm	
Elmas kesme taşı	Ø 300 x Ø 25.4 mm	
Gönye kesim	Sola 0° ila 45°	
Ürün ağırlığı	53.5 kg	
Tekne	•	
Lazer	•	
Ambalaj	Renkli Kutu	
Master karton adedi	1 adet	
Ürün kodu	43.014.32	



4 006825 541199



TAŞ SERAMİK KESME

970 €

	TE-SC 570 L EXPERT	YENİ
Şebeke Voltajı	230 V ~ 50 Hz	
Güç	-	
Devir hızı	3000 dk. ⁻¹	
Kesme yüksekliği 90° / 45° *	60 mm 48 mm	
Kesme uzunluğu	570 mm	
Elmas kesme taşı	Ø 250 x Ø 25.4 mm	
Gönye kesim	Sola 0° ila 45°	
Ürün ağırlığı	42.6 kg	
Tekne	•	
Lazer	•	
Ambalaj	Renkli Kutu	
Master karton adedi	1 adet	
Ürün kodu	43.014.44	



4 006825 541243



**TAŞ MOTORU
ISLAK / KURU**

163 €

	TC-WG 200 CLASSIC
Şebeke voltajı	220 - 240 V ~ 50 Hz
Güç	125 W S1
Devir hızı	110 dk. ⁻¹
Islak taşlama taşı çapı	200 mm
Islak taşlama taşı iç çapı	12.7 mm
Islak taşlama taşı et kalınlığı	40 mm
Honlama diski çapı	180 mm
Honlama diski et kalınlığı	30 mm
Islak taşlama taşı kumtaşı	220
Ürün ağırlığı	8.2 kg
Yavaş çalışan ıslak taşlama taşı	•
Honlama diski	•
Yüksek hızlı kuru taşlama taşı	-
Paslanmaz su deposu	•
Taşıma kolu	•
Ayarlanabilir malzeme destekleri	•
Üniversal cihaz	•
Parlatma	•
Taşlama taşı	•
Açı ölçer	•
Ambalaj	Renkli kutu
Master karton adedi	1 adet
Ürün kodu	44.180.08



4 006825 649963

**TAŞ MOTORU
ISLAK / KURU**

112 €

	TC-WD 200/150 CLASSIC
Şebeke voltajı	220 - 240 V ~ 50 Hz
Güç	250 W S2 30 dk.
Devir hızı	2980 min. ⁻¹ 134 dk. ⁻¹
Taşlama taşı çapı	150 mm 200 mm
Taşlama taşı iç çapı	12.7 mm 20 mm
Taşlama taşı et kalınlığı	20 mm 40 mm
Kum taşı	36 200
Ürün ağırlığı	9.4 kg
Yavaş çalışan ıslak taşlama taşı	•
Honlama diski	-
Yüksek hızlı kuru taşlama taşı	•
Paslanmaz su deposu	•
Ambalaj	Renkli kutu
Master karton adedi	1 adet
Ürün kodu	44.172.42



4 006825 649949



TAŞ MOTORLARI

126 €



63 €



	TC-BG 200 L CLASSIC	TC-BG 150 CLASSIC
Şebeke voltajı	220 - 240 V ~ 50 Hz	220 - 240 V ~ 50 Hz
Güç	400 W S2 30 dk.	150 W S2 30 dk.
Devir hızı	2980 dk. ⁻¹	2980 dk. ⁻¹
Taşlama taşı çapı	200 mm	150 mm
Taşlama taşı iç çapı	16 mm	12.7 mm
Taşlama taşı et kalınlığı	25 mm	16 mm
Kum taşı	36 60	36 60
Ürün ağırlığı	12.1 kg	6.0 kg
Hız ayarı	-	-
LED aydınlatma	•	-
Aletsiz ayarlama	•	•
Kıvılcım koruma	•	•
Esnek mil	-	-
Aksesuarlar - Set	-	-
Ambalaj	Renkli kutu	Renkli kutu
Master karton adedi	1 adet	1 adet
Ürün kodu	44.126.33	44.126.32



4 006825 649918



4 006825 649888

ISLAK - KURU
TAŞ MOTORU

98 €



	TC-XG 75 Kit CLASSIC
Şebeke voltajı	220 - 240 V ~ 50 Hz
Güç	150 W 5 dk.
Devir hızı	regulierbar ila 9900 dk. ⁻¹
Taşlama taşı çapı	75 mm
Taşlama taşı iç çapı	10 mm
Taşlama taşı et kalınlığı	20 mm
Kum taşı	120 400
Ürün ağırlığı	2.4 kg
Hız ayarı	•
LED aydınlatma	-
Aletsiz ayarlama	•
Kıvılcım koruma	•
Esnek mil	•
Aksesuarlar - Set	•
Ambalaj	Renkli kutu
Master karton adedi	4 adet
Ürün kodu	44.125.59



4 006825 649932

TEZGAH ZIMPARA

212 €



125 €



	TC-US 380 CLASSIC YENİ	TC-US 350 CLASSIC
Şebeke voltajı	230 - 240 V ~ 50 Hz	220 - 240 V ~ 50 Hz
Güç	380 W S6 20%	350 W S2 30 dk.
Devir hızı	1500 dk. ⁻¹	2980 dk. ⁻¹
Şerit hızı	292 m/dk.	900 m/dk.
Taşlama taşı	Ø 150 mm	Ø 150 x Ø 12.7 x 20 mm
Şerit zımpara	100 x 914 mm	50 x 686 mm
Dönüş kabiliyeti	-60° ila 60°	-
Kum taşı	80 80	36 80
Ürün ağırlığı	11.5 kg	8.3 kg
Çapak koruma camı	-	•
Düşük titreşim için kauçuk ayaklar	•	•
Ayarlanabilir malzeme destekleri	•	•
Toz emme	•	-
Yatar alüminyum tabla	•	-
Çaprazlık mesnedi	•	-
Şerit zımpara	•	•
Taşlama taşı	•	•
Zımpara pedi	•	-
Ambalaj	Renkli kutu	Renkli kutu
Master karton adedi	1 adet	1 adet
Ürün kodu	44.192.57	44.661.54



4 006825 649987



4 006825 649956

PROFİL KESME

270 €



	TC-MC 355/1 CLASSIC YENİ
Şebeke voltajı	220 - 240 V ~ 50 Hz
Güç	2200 W
Kesim diski	Ø 355 x Ø 25.4 x 2.8 mm
Devir hızı	3900 dk. ⁻¹
Gönye kesim	-15° ila +45°
Maks. kesme genişliği 90°	110 x 110 mm
Maks. yuvarlak Profesyoneel kesme kalınlığı	Ø 125 mm
Maks. mengene mesafesi	230 mm
Tabla boyutları	470 x 280 mm
Ürün ağırlığı	15.0 kg
Yumuşak başlama	•
Yükseklik mesnedi	•
Bıçak sabitleme	•
Kolay sabitleme	•
Taşınabilir	•
Ambalaj	Renkli kutu
Master karton adedi	1 adet
Ürün kodu	45.031.39



4 006825 662719

SÜTUNLU MATKAPLAR

681 €



186 €



	TE-BD 750 E EXPERT	TC-BD 450 CLASSIC	YENİ
Şebeke voltajı	220 - 240 V ~ 50 Hz	230 - 240 V ~ 50 Hz	
Güç	750 W S2 15 dk	450 W S6 20%	
Devir hızı	450 - 2500 dk. ⁻¹	600 - 2650 dk. ⁻¹	
Hız ayarı	Sürekli değiştirilebilir	5 kademe	
Maks. delme derinliği	80 mm	50 mm	
Boğaz mesafesi	152 mm	104 mm	
Matkap ucu çapı	1 - 16 mm	1.5 - 13 mm	
Tabla eğim kabiliyeti	-45° ila +45°	-45° ila +45°	
Tabla boyutları	243 x 243 mm / 304 x 456 mm	160 x 160 mm / 190 x 295 mm	
Sütun matkap boyu	955 mm	600 mm	
Ürün ağırlığı	44.4 kg	14.3 kg	
LED Aydınlatma	•	-	
LCD Gösterge	•	-	
Anahtarsız mandren	•	-	
Tabla uzatması	•	-	
Mandren adaptörü	B16	B16	
MK2 - Tutucu	•	-	
Mengene	-	-	
Ambalaj	Renkli kutu	Renkli kutu	
Master karton adedi	1 adet	1 adet	
Ürün kodu	42.507.15	45.205.92	



4 006825 617771



4 006825 649871



ISLAK - KURU ENDÜSTRİYEL SÜPÜRGELER



TAŞIMA ÇEKME TUTAMAĞI

Kablo tutucu ve çekme araba fonksiyonu ile kolay taşıma

SAĞLAM PASLANMAZ ÇELİK TELESKOPİK BORU

Kauçukçu akıllı bağlantı ile hava türbülansını düşürerek cihaz verimliliğini artırır

Islak - Kuru Süpürge-
TE-VC 2230 SAC

SU TAHLİYE KAPAĞI

Emilen suyun kolay ve hızlı boşaltılması için

OTOMATİK SOKET

Harici olarak 2200 W cihazlar güvenle takılabilir ve süpürge ile senkronlu çalışabilir

EKO MOTOR

Sessiz verimli ve konforlu kullanım için

FİLTRE TEMİZLEME SİSTEMİ

Entegre filtre temizleme sistemi, sürekli emiş performansı sağlar

BÜYÜK ARKA VE DÖNER ÖN TEKERLER

Pürüzsüz zeminde bile taşıma kolaylığı

AKSESUAR TUTUCU

Aksesuarlar elinin altında ve her zaman kullanıma hazır

ISLAĞ - KURU ENDÜSTRİYEL SÜPÜRGELER

INCL.
NUMEROUS
ACCESSORIES

	TE-VC 2230 SA EXPERT
Şebeke voltajı	230 V ~ 50 Hz
Güç	1150 W S1
Emiş gücü	220 mbar
Tank hacmi	30 l
Hortum boyu / çapı	300 cm / 36 mm
Kablo uzunluğu	500 cm
Ürün ağırlığı	10.2 kg
Kablo tutucu	•
Üfleme portu	•
Aksesuar tutucu	•
Su tahliye kapağı	•
Otomatik soket	•
EKO güç	•
Emme borusu	Teleskopik, paslanmaz çelik
Başlıklar	Kombine, ara, döşeme başlığı
Filtreler	Köpük, pileli filtre, toz torbası
Ambalaj	Renkli kutu
Master karton adedi	1 adet
Ürün kodu	23.423.63



4 006825 586022

325 €



ISLAĞ - KURU ENDÜSTRİYEL SÜPÜRGELER

INCL.
NUMEROUS
ACCESSORIES

	TE-VC 1925 SA EXPERT
Şebeke voltajı	230 V ~ 50 Hz
Güç	800 W S1
Emiş gücü	190 mbar
Tank hacmi	25 l
Hortum boyu / çapı	300 cm / 36 mm
Kablo uzunluğu	500 cm
Ürün ağırlığı	8.1 kg
Kablo tutucu	•
Üfleme portu	•
Aksesuar tutucu	•
Su tahliye kapağı	•
Otomatik soket	•
EKO güç	•
Emme borusu	Teleskopik, paslanmaz çelik
Başlıklar	Kombine, ara, döşeme başlığı
Filtreler	Köpük, pileli filtre, toz torbası
Ambalaj	Renkli kutu
Master karton adedi	1 adet
Ürün kodu	23.423.54



4 006825 586015

298 €



ISLAK - KURU
ENDÜSTRİYEL
SÜPÜRGELERINCL.
NUMEROUS
ACCESSORIES

215 €



158 €



139 €



	TC-VC 1930 SA Kit CLASSIC YENI	TC-VC 1820 SA CLASSIC YENI	TC-VC 1815 S CLASSIC YENI
Şebeke Voltajı	220 - 240 V ~ 50/60 Hz	220 - 240 V ~ 50/60 Hz	220 - 240 V ~ 50 Hz
Güç	1500 W S1	1250 W S1	1250 W S1
Emiş gücü	190 mbar	180 mbar	180 mbar
Tank hacmi	Paslanmaz çelik, 30 l	Paslanmaz çelik, 20 l	Paslanmaz çelik, 15 l
Hortum boyu / çapı	250 cm / 36 mm	150 cm / 36 mm	150 cm / 36 mm
Kablo uzunluğu	300 cm	250 cm	250 cm
Ürün ağırlığı	5.3 kg	4.0 kg	3.0 kg
Kablo tutucu	•	•	•
Üfleme portu	•	•	•
Aksesuar tutucu	•	•	•
Su tahliye kapağı	•	-	-
Otomatik soket	•	•	-
EKO güç	-	-	-
Filtre temizleme teknolojisi	-	-	-
Ağır hizmet tipi emme hortumu	-	-	-
Dust class L	-	-	-
Hız kontrolü	-	-	-
Emme borusu	2 parça, plastik	3 parça, plastik	3 parça, plastik
Başlıklar	Kombine, düz, ara (kısa ve uzun), döşeme, kir fırçası	kombine, ara başlığı	kombine, ara başlığı
Filtreler	Köpük, pileli filtre	Köpük, pileli filtre, toz torbası	Köpük, pileli filtre, toz torbası
Ambalaj	Renkli kutu	Renkli kutu	Renkli kutu
Master karton adedi	1 adet	1 adet	1 adet
Ürün kodu	23.422.30	23.424.25	23.423.90



4 006825 651799



4 006825 629781



4 006825 620979

314 €

	TE-VC 2230 SA EXPERT YENI
Şebeke Voltajı	220 - 240 V ~ 50/60 Hz
Güç	1200 W S1
Emiş gücü	200 mbar
Tank hacmi	Paslanmaz çelik, 25 l
Hortum boyu / çapı	300 cm / 36 mm
Kablo uzunluğu	500 cm
Ürün ağırlığı	6.9 kg
Kablo tutucu	•
Üfleme portu	•
Aksesuar tutucu	•
Su tahliye kapağı	•
Otomatik soket	•
EKO güç	•
Filtre temizleme teknolojisi	•
Ağır hizmet tipi emme hortumu	•
Dust class L	•
Hız kontrolü	•
Emme borusu	Teleskopik, Paslanmaz çelik
Başlıklar	Kombine, düz, ara (kısa ve uzun), döşeme, kir fırçası
Filtreler	Köpük ve HEPA pileli filtre, sentetik toz torbası
Ambalaj	Renkli kutu
Master karton adedi	1 adet
Ürün kodu	23.424.60



4 006825 651799

KÜL TOPLAMA SÜPÜRGESİ

145 €

	TC-AV 1720 DW CLASSIC	YENİ
Şebeke Voltajı	220 - 240 V ~ 50/60 Hz	
Güç	1250 W	
Emiş gücü	175 mbar	
Tank hacmi	Paslanmaz çelik, 20 l	
Hortum boyu / çapı	120 cm / 36 mm	
Kablo uzunluğu	200 cm	
Ürün ağırlığı	4.1 kg	
Taşıma sapı	•	
Tekerlekler	•	
Pileli filtreler	•	
Ek ön-filtre	•	
Ambalaj	Renkli kutu	
Master karton adedi	1 adet	
Ürün kodu	23.516.66	



KÜL TOPLAMA SÜPÜRGESİ

139 €

	TC-AV 1718 D CLASSIC
Şebeke Voltajı	220 - 240 V ~ 50/60 Hz
Güç	1200 W
Emiş gücü	170 mbar
Tank hacmi	Paslanmaz çelik, 18 l
Hortum boyu / çapı	100 cm / 36 mm
Kablo uzunluğu	200 cm
Ürün ağırlığı	3.5 kg
Taşıma sapı	•
Tekerlekler	-
Pileli filtreler	•
Ek ön-filtre	•
Ambalaj	Renkli kutu
Master karton adedi	1 adet
Ürün kodu	23.516.61



YÜKSEK BASINÇLI YIKAMALAR

QUICK COUPLE-SİSTEM

Quick Couple - Hızlı bağlantı sistemi sayesinde aksesuarların daha hızlı ve esnek kullanımı

SARGI MAKARASI

Yerden tasarruf ve kolay temizlik için hortum makarası

DEPOLAMA İMKANI

Mümkün olan en kolay saklama imkanı ile aksesuarları için cömert depolama alanı sağlar

DETERJAN TANKI

En inatçı kirleri çıkarmak için hızlı ve kolay temizlik maddesi kullanımı

Yüksek Basıncılı yıkama
TE-HP 170

SU FİLTRESİ

Su bağlantısına entegre bir filtre sayesinde pompayı hasardan korur

UZATILABİLİR TELESKOPIK TUTAMAK

Teleskopik tutamak sayesinde yükseklik ayarlanabilir. Böylece ergonomik kişiye özel, kolay çekilebilir ve rahat istiflenebilir

SAĞLAM TEKERLER

Tekerlekler, sağlamlığı ile uzun süre hareketliliği garanti eder.

AKSESUARLAR

Tabanca, 10 m hortum, sivri uçlu ve geniş jet nozullu, rotasyon nozullu, kükürt püskürtme şişesi, yıkama fırçası ve tanklı teras temizleyicisi ile



YÜKSEK BASINÇLI
YIKAMALAR

429 €



376 €



	TE-HP 170 EXPERT	TE-HP 140 EXPERT
Şebeke voltajı	220 - 240 V ~ 50 Hz	220 - 240 V ~ 50 Hz
Güç	2300 W	1900 W
Maks. çalışma basıncı	170 bar	140 bar
Kapasite	440 l/saat	420 l/saat
Yüksek basınç hortumu boyu	1000 cm	500 cm
Ürün ağırlığı	10.9 kg	10.8 kg
Taşıma tutamağı	•	•
Aksesuar saklama imkanı	•	•
Teleskopik tutamak	•	•
Tekerlek	•	•
Sargı makarası	•	•
Entegre deterjan tankı	•	•
Nokta ve geniş jet nozul	Profesyonel	Profesyonel
Döner temizleme başlığı	Profesyonel	Profesyonel
Köpük yapıcı	Profesyonel	Profesyonel
Veranda temizleyici	Profesyonel	Standart
Yıkama fırçası	Profesyonel	Standart
Filtreli su bağlantısı	•	•
Ambalaj	Renkli kutu	Renkli kutu
Master karton adedi	1 adet	1 adet
Ürün kodu	41.407.70	41.407.60



4 006825 646429



4 006825 646412

YÜKSEK BASINÇLI
YIKAMALAR

162 €



115 €



	TC-HP 130 CLASSIC	TC-HP 90 CLASSIC
Şebeke voltajı	220 - 240 V ~ 50 Hz	220 - 240 V ~ 50 Hz
Güç	1500 W	1200 W
Maks. çalışma basıncı	130 bar	90 bar
Kapasite	390 l/saat	372 l/saat
Yüksek basınç hortumu boyu	500 cm	300 cm
Ürün ağırlığı	5.1 kg	4.9 kg
Taşıma tutamağı	•	•
Aksesuar saklama imkanı	•	•
Teleskopik tutamak	-	-
Tekerlek	•	-
Sargı makarası	-	-
Entegre deterjan tankı	-	-
Nokta ve geniş jet nozul	Standart	Standart
Döner temizleme başlığı	Standart	Standart
Köpük yapıcı	Standart	Standart
Veranda temizleyici	-	-
Yıkama fırçası	Profesyonel	Standart
Filtreli su bağlantısı	•	•
Ambalaj	Renkli kutu	Renkli kutu
Master karton adedi	1 adet	1 adet
Ürün kodu	41.407.50	41.407.40



4 006825 646399



4 006825 649857

HAVA KOMPRESÖRLERİ

SESSİZ KOMPRESÖR

Sessiz teknoloji sayesinde performanstan ödün vermek zorunda kalmadan geleneksel kompresörlerden çok daha sessizdir



TANK

Tüm havalı aletlerde kullanabileceğiniz 24 lt'lik tank ile bol hava sağlar

DİKEY TASARIM

Dikey tasarımı sayesinde kompresör yerden tasarruf sağlayacak şekilde depolanabilir

Sessiz Kompresör
TE-AC 24 Silent

MANOMETRE VE HIZLI SERBEST BIRAKMA KAPLİNİ

Entegre basınç ölçer ve hızlı serbest bırakma kaplini ile çalışma basıncı ve kontrolsüz tank basıncı kontrol edilir



10 YIL GARANTİ

Drenaj musluğu ve tank yüksek kalite, uzun bir ömürün garantisini sağlar. Tank paslanmasına karşı 10 yıl garanti

TİTREŞİM ÖNLEYİCİ AYAKLAR

Titreşim emici ayaklar sayesinde kullanım boyunca kompresörün güvenli ve sağlam durmasını sağlar.

SESSİZ HAVA KOMPRESÖRLERİ



657 €



329 €



	TE-AC 50 Silent EXPERT PLUS	TE-AC 24 Silent EXPERT PLUS
Şebeke voltajı	220 - 240 V ~ 50 Hz	220 - 240 V ~ 50 Hz
Motor gücü	1500 W S1	750 W S1
Hava emiş debisi	270 l/dk.	135 l/dk.
Çıkış debisi 0 bar 4 bar 7 bar	190 l/dk. 120 l/dk. 90 l/dk.	100 l/dk. 73 l/dk. 55 l/dk.
Tank kapasitesi	50 l	24 l
Maks. operasyon basıncı	8 bar	8 bar
Silindir sayısı	4	2
Gürültü seviyesi	54 dB(A)	57 dB(A)
Ürün ağırlığı	42.6 kg	22.2 kg
Sessiz teknoloji	•	•
Yağsız motor	•	•
Basınç saati	•	•
Ambalaj	Renkli kutu	Renkli kutu
Master karton adedi	1 adet	1 adet
Ürün kodu	40.206.20	40.206.10



4 006825 650679



4 006825 640892

SESSİZ HAVA KOMPRESÖRLERİ



254 €



	TE-AC 6 Silent EXPERT PLUS
Şebeke voltajı	220 - 240 V ~ 50 Hz
Motor gücü	550 W S1
Hava emiş debisi	110 l/dk.
Çıkış debisi 0 bar 4 bar 7 bar	75 l/dk. 50 l/dk. 37 l/dk.
Tank kapasitesi	6 l
Maks. operasyon basıncı	8 bar
Silindir sayısı	2
Gürültü seviyesi	57 dB(A)
Ürün ağırlığı	14.7 kg
Sessiz teknoloji	•
Yağsız motor	•
Basınç saati	•
Ambalaj	Renkli kutu
Master karton adedi	1 adet
Ürün kodu	40.206.00



4 006825 640885

YAĞLI HAVA KOMPRESÖRLERİ



212 €

	TC-AC 190/24/8 CLASSIC
Şebeke voltajı	220 - 240 V ~ 50 Hz
Motor gücü	1500 W S2
Hava emiş debisi	165 l/dk.
Çıkış debisi 0 bar 4 bar 7 bar	110 l/dk. 75 /dk. 55 /dk.
Tank kapasitesi	24 l
Maks. operasyon basıncı	8 bar
Silindir sayısı	1
Gürültü seviyesi	97 dB(A)
Ürün ağırlığı	20.8 kg
Basınç saati	•
Ambalaj	Renkli kutu
Master karton adedi	1 adet
Ürün kodu	40.073.25



4 006825 610635



YAĞSIZ HAVA KOMPRESÖRLERİ



1019 €

	TE-AC 430/90/10 EXPERT	YENİ
Şebeke Voltajı	220 - 240 V ~ 50 Hz	
Motor gücü	3000 W S1	
Hava emiş debisi	430 l/dk.	
Çıkış debisi 0 bar 4 bar 7 bar	230 l/dk. 210 l/dk. 200 l/dk.	
Tank kapasitesi	90 l	
Maks. Operasyon basıncı	10 bar	
Silindir sayısı	2	
Gürültü seviyesi	94 dB(A)	
Ürün ağırlığı	68.4 kg	
Basınç saati	•	
Ambalaj	Renkli kutu	
Master karton adedi	1 adet	
Ürün kodu	40.108.00	



4 006825 640496



HAVALI ALETLER

82 €



101 €



73 €



	TC-PN 50 CLASSIC	TC-PW 610 CLASSIC	TC-PW 340 CLASSIC
Ürün	Zımba / çivi çakma	Somun sıkma	Somun sıkma
Paket içeriği	1 adet	1 adet	1 adet
Çalışma basıncı	Maks. 8.3 bar	610 Nm	340 Nm
Tork	-	Maks. 6.3 bar	Maks. 6.3 bar
Aksesuar	3x500 zımba, 2x1000 çivi	10 soket, 1 uzatma	8 soket
Ambalaj	Çanta	Çanta	Çanta
Master karton adedi	5 adet	4 adet	4 Adet
Ürün kodu	41.377.90	41.389.60	41.389.50



4 006825 641387



4 006825 639971



4 006825 639995

HAVALI ALETLER

63 €



30 €



	TC-PN 50 CLASSIC	TC-PP 220 CLASSIC
Ürün	Kıncı	Taşlama
Paket içeriği	1 adet	1 adet
Çalışma basıncı	Maks. 6.3 bar	Maks. 6.3 bar
Tork	610 Nm	-
Aksesuar		10 aşındırma taşı
Ambalaj	Çanta	Çanta
Master karton adedi	4 adet	10 adet
Ürün kodu	41.390.45	41.385.40



4 006825 640014



4 006825 641400

HAVALI ALETLER

62 €



61 €



	TC-PR 68 CLASSIC	TC-PE 150 CLASSIC
Ürün	Çırcır tornavida	Eksantrik zımpara
Paket içeriği	1 adet	1 adet
Çalışma basıncı	Maks. 6.3 bar	Maks. 6.3 bar
Tork	68 Nm	-
Aksesuar		6 yaprak zımpara kağıdı (2x P80, 2x P100, 2x P120)
Ambalaj	Çanta	Renkli kutu
Master karton adedi	4 adet	10 adet
Ürün kodu	41.391.80	41.333.30



4 006825 641417



4 006825 640038

AKSESUARLAR
BASINÇLI HAVA

15 €



113 €



	SPİRAL HORTUM	OTOMATİK HORTUM MAKARASI
Özellikler	Uzunluk 8 m, Ø Hortum çapı : 6 mm	Uzunluk 9 m+1 m, çalışma basıncı : 12 bara kadar
Ambalaj	Shrink film	Renkli kutu
Master karton adedi	50 adet	1 adet
Ürün kodu	41.394.20	41.380.05



4 006825 411744



4 006825 661965

HAVALI ALETLER

23 €



	HAVA TABANCASI
Paket içeriği	1 adet
Teknoloji	-
Çalışma basıncı	2 - 8 bar
Tank hacmi	1000 ml
Ambalaj	Renkli karton
Master karton adedi	20 adet
Ürün kodu	41.333.00



4 006825 411089

HAVALI ALETLER

6 €



6 €



49 €



	HAVA TABANCASI	HAVA TABANCASI	BOYA PÜSKÜRTME TABANCASI
Paket içeriği	1 adet	1 adet	1 adet
Teknoloji	-	-	CUP
Çalışma basıncı	2 - 8 bar	2 - 8 bar	2 - 8 bar
Tank hacmi	-	-	-
Ambalaj	Renkli karton	Renkli karton	Renkli karton
Master karton adedi	40 adet	40 adet	20 adet
Ürün kodu	41.331.02	41.331.00	41.330.30



4 006825 417067



4 006825 411065



4 006825 574180

TRANSPALET

707 €



	TC-PT 2500 CLASSIC
Yük kapasitesi maks.	2500 kg
Çatal yüksekliği	80 mm - 190 mm
Yük makaraları çapı	80 mm
Direksiyonların çapı	180 mm
Çatal uzunluğu	1150 mm
Çatal genişliği	540 mm
Ürün ağırlığı	62,0 kg
Vites kolu güvenlik çeki demiri	•
Çeki çubuğunun otomatik dönüşü	•
Ürün kodu	20.225.30



4 006825 615654

ÇALIŞMA TEZGAHI

39 €



	WB 50
Maksimum yük kapasitesi	50 kg
En	605 mm
Yükseklik	785 mm
Boy	235 - 350 mm
Katlanabilir	•
Aksesuarlar	4 plastik tutucu
Ürün kodu	22.101.10



4 006825 501476

ATÖLYE DOLABI

754 €



	TC-TW 150 CLASSIC
Maksimum yük kapasitesi	150 kg
En	685 mm
Yükseklik	875 mm
Boy	455 mm
Çekmece 1	4x 50 mm
Çekmece 2	2x 100 mm
Çekmece 3	1x 205 mm
Ürün ağırlığı	52,5 kg
Ürün kodu	45.101.51



4 006825 640960

332 €



	TC-TW 100 CLASSIC
Maksimum yük kapasitesi	75 kg
En	616 mm
Yükseklik	658 mm
Boy	330 mm
Çekmece 1	4x 70 mm
Çekmece 2	1x 240 mm
Çekmece 3	-
Ürün ağırlığı	18,7 kg
Ürün kodu	45.101.70



4 006825 614305

INVERTÖR- BENZİNLİ JENERATÖRLER



1469 €



1469 €



1469 €



	TE-IG 3500 EXPERT YENİ	TC-IG 2000 CLASSIC	TC-IG 1100 CLASSIC
Güç - 400 V'da	-	-	-
Güç - 230 V'da	3300 W S2 5 dk. 3200 W S1	2000 W S2 5 dk. 1800 W S1	1100 W S2 5 dk. 1000 W S1
Max. Motor gücü	4300 W	2400 W	1400 W
Devir hızı	3600 dk. ⁻¹	4500 dk. ⁻¹	3600 dk. ⁻¹
Motor hacmi	212 cm ³	105,6 cm ³	79 cm ³
Yakıt tankı kapasitesi	8,3 l	4 l	6,5 l
Çalışma süresi (2/3 yük altında)	6,5 s	5,3 s	5,4 s
Ürün ağırlığı	54,7 kg	21,6 kg	20,9 kg
Yakıt seviye göstergesi	•	-	•
Voltmetre	•	-	•
Otomatik voltaj düzenleme (AVR)	•	•	•
Devre kesici	•	•	•
Düşük yağ koruması	•	•	•
Marş ile çalıştırma	•	-	-
Jeneratör tipi	Senkron invertör teknolojisi	Senkron invertör teknolojisi	Senkron invertör teknolojisi
Motor	4 zamanlı, hava soğutmalı	4 zamanlı, hava soğutmalı	4 zamanlı, hava soğutmalı
Elektrik prizi sayısı	2 adet 230 V, 2 adet USB, 1 adet 12V	2 adet 230 V, 2 adet USB	1 adet 230 V
Ürün kodu	41.526.20	41.525.90	41.525.80



4 006825 660357



4 006825 652413



4 006825 651089

BENZİNLİ JENERATÖRLER



1469 €



1293 €



	TC-PG 65/E5 CLASSIC	TC-PG 55/E5 CLASSIC
Güç - 400 V'da	6500 W (2 dk.) / 3600 W (S1)	5500 W (2 min) 3600 W (S1)
Güç - 230 V'da	3400 W (5 dk.) / 3200 W (S1)	3300 W (2 min) 3000 W (S1)
Max. Motor gücü	8000 W	7500 W
Devir hızı	3000 dk. ⁻¹	3000 min. ⁻¹
Motor hacmi	420 cm ³	389 cm ³
Yakıt tankı kapasitesi	25 l	25 l
Çalışma süresi (2/3 yük altında)	11,7 s	11,7 s
Ürün ağırlığı	83,3 kg	82,8 kg
Yakıt seviye göstergesi	•	•
Voltmetre	-	-
Otomatik voltaj düzenleme (AVR)	•	•
Devre kesici	•	•
Düşük yağ koruması	•	•
Marş ile çalıştırma	•	•
Jeneratör tipi	Senkron	Senkron
Motor	4 zamanlı, hava soğutmalı	4 zamanlı, hava soğutmalı
Elektrik prizi sayısı	1 adet 400 V, 2 adet 230 V, 1 adet 12 V	1 adet 400 V, 2 adet 230 V
Ürün kodu	41.526.10	41.525.62



4 006825 659993



4 006825 644159

**BENZİNLİ
JENERATÖRLER**

565 €



497 €



	TC-PG 35/E5 CLASSIC	TC-PG 25/1/E5 CLASSIC
Güç - 400 V'da	-	-
Güç - 230 V'da	3100 W (2 dk.) 2600 W (S1)	2400 W (2 dk.) 2100 W (S1)
Max. Motor gücü	4100 W	4150 W
Devir hızı	3000 dk. ⁻¹	3000 dk. ⁻¹
Motor hacmi	208 cm ³	212 cm ³
Yakıt tankı kapasitesi	15 l	15 l
Çalışma süresi (2/3 yük altında)	10,7 s	12,5s
Ürün ağırlığı	42,1 kg	38,8 kg
Yakıt seviye göstergesi	•	•
Voltmetre	•	•
Otomatik voltaj düzenleme (AVR)	•	•
Devre kesici	•	•
Düşük yağ koruması	•	•
Marş ile çalıştırma	-	-
Jeneratör tipi	Senkron	Senkron
Motor	4 zamanlı, hava soğutmalı	4 zamanlı, hava soğutmalı
Elektrik prizi sayısı	2 adet 230 V	2 adet 230 V
Ürün kodu	41.525.51	41.526.00



4 006825 644142



4 006825 657319

**BENZİNLİ
JENERATÖRLER**

299 €



	TC-PG 10/E5 CLASSIC
Güç - 400 V'da	-
Güç - 230 V'da	800 W (1 dk.) 680 W (S1)
Max. Motor gücü	1000 W
Devir hızı	3000 dk. ⁻¹
Motor hacmi	63,5 cm ³
Yakıt tankı kapasitesi	4 l
Çalışma süresi (2/3 yük altında)	6,6 s
Ürün ağırlığı	18,8 kg
Yakıt seviye göstergesi	-
Voltmetre	-
Otomatik voltaj düzenleme (AVR)	-
Devre kesici	•
Düşük yağ koruması	-
Marş ile çalıştırma	-
Jeneratör tipi	Senkron
Motor	2 zamanlı, hava soğutmalı
Elektrik prizi sayısı	1 adet 230 V
Ürün kodu	41.525.35



4 006825 648027

POLİSAJ VE ZIMPARA MAKİNELERİ

93 €

	CC-PO 1100 / 1 E CLASSIC
PXC Akü voltajı / kapasitesi	230 V ~ 50 Hz
Güç	1100 W
Boşta çalışma hızı	1000 - 3500 dk. ⁻¹
Çap	180 mm
Ürün ağırlığı	2.5 kg
Elektronik göstergeli devir ayarı	•
Mil kilidi	•
Velcro cırt bant sistemi	•
Açma - kapama anahtarı	•
Soft yüzeyli tutamak	•
Ayarlanabilir yardımcı tutamak	•
Tekstil ped	2 adet
Sentetik parlatma pedi	1 adet
Sünger ped	2 adet
Zımpara kağıdı	2xP60, 2xP80, 2xP120
Ambalaj	Plastik çanta
Master karton adedi	5 adet
Ürün kodu	20.932.64



POLİSAJ VE ZIMPARA MAKİNELERİ

91 €

	CC-PO 1100/150 E CLASSIC	YENİ
PXC Akü voltajı / kapasitesi	230 V ~ 50 Hz	
Güç	1100 W	
Boşta çalışma hızı	1000 - 3500 dk. ⁻¹	
Çap	150 mm	
Ürün ağırlığı	2.5 kg	
Elektronik göstergeli devir ayarı	•	
Mil kilidi	•	
Velcro cırt bant sistemi	•	
Açma - kapama anahtarı	•	
Soft yüzeyli tutamak	•	
Ayarlanabilir yardımcı tutamak	•	
Tekstil ped	2 adet	
Sentetik parlatma pedi	1 adet	
Sünger ped	2 adet	
Zımpara kağıdı	2xP60, 2xP80, 2x120	
Ambalaj	Renkli kutu	
Master karton adedi	5 adet	
Ürün kodu	20.932.75	



MİNİ HAVA KOMPRESÖRÜ

54 €

	CC-AC 35/10 12 V
Giriş voltajı	12 V (oto çakmak adaptörü)
Maks. basınç	10 bar / 145 psi
Hava debisi	35 l / dk. ⁻¹
Güç kablosu / hava hortumu	2.8 m / 1.5 m (oto lastikleri için Schrader valfi)
Yedek adaptör	4 parça
Ürün ağırlığı	1.9 kg
Ambalaj	Renkli kutu
Master karton adedi	8 adet
Ürün kodu	20.721.21



DARBELİ SOMUN SIKMA

101 €



72 €



	CC-IW 950/1	YENİ	CC-IW 450
Şebeke voltajı	230 - 240 V ~ 50 Hz		230 - 240 V ~ 50 Hz
Güç	950 W		450 W
Boşta çalışma hızı	2300 dk. ⁻¹		2600 dk. ⁻¹
Maks. tork	450 Nm		300 Nm
Kare sürücü	0.5 inch		19+1
Güç kablosu boyu	2 m		3,4 kg
Ürün ağırlığı	3.4 kg		•
Sağ / sol dönüş	•		•
Roker şalter	•		•
Soft yüzeyli tutamak	•		
Aksesuar	4 adet somun başlığı		
Ambalaj	Renkli kutu		Renkli kutu
Master karton adedi	4 adet		5 adet
Ürün kodu	42.599.51		20.483.04



JUMP-START – POWER BANKS

**AKÜ TAKVİYE
POWER BANK
12 V / 300 A TAKVİYE**
Bitik / tükenmiş
araç aküleri için

Akü takviye – Power Bank
CE-JS 18

USB-ÇIKIŞ
Cep telefonları, akıllı telefonlar, tablet, Laptop
PC, kamera, MP 3 oynatıcı vb. cihazları şarj
edebilmek için

LED AYDINLATMA
Sürekli aydınlatma, flaş ışığı ve
SOS acil durum sinyali

TAKVİYE KABLOLARI
Tamamen yalıtılmış
terdk.al keyeççeleri ve
aşırı yük koruması ile



ŞARJ BAĞLANTISI
230 V şarj adaptörü

12 V VE 19 V ÇIKIŞ
Dizüstü bilgisayarlar,
araba kompresörleri

**LED ŞARJ DURUMU
GÖSTERGESİ**

**AÇMA / KAPAMA
ANAHTARI**



AKÜ TAKVİYE - POWER BANK NEDİR ?

Yüksek performanslı güç rezervleri :
Araçınızda 2'si 1 arada kullanışlı yardımcı: Kullanışlı takviye ile
çalıştırma ve güç bankası bir arada.



HANGİ AKÜ TAKVİYE - POWER BANK HANGİ ARAÇ İÇİN ?

	CE-JS 8	CE-JS 12	CE-JS 18
≤ 3000 cm ³ Benzin	●	●	●
≤ 4000 cm ³ Benzin	●	●	●
≤ 8000 cm ³ Benzin	●	●	●
≤ 2000 cm ³ Diesel	●	●	●
≤ 5000 cm ³ Diesel	●	●	●

● Geeignet ● Nicht geeignet

AKÜ TAKVİYE VE
ŞARJ CİHAZLARI

191 €



158 €



114 €



	CE-JS 18 EXPERT	CE-JS 12 EXPERT	CE-JS 8 EXPERT
Akü kapasitesi	3 x 6000 mAh (66.6 Wh)	3 x 3700 mAh (41.1 Wh)	3 x 2500 mAh (27.75 Wh)
Başlangıç voltajı	12 V	12 V	12 V
Başlangıç akımı / Pik akımı	300 A / 600 A	200 A / 400 A.	200 A / 400 A
USB değerleri	5 V / 2 A ve 3 A	5 V / 2 A ve 3 A	5 V / 2 A ve 3 A
Çıkış değerleri	12 V 10 A / 19 3,5 A	12 V 10 A / 19 3,5 A	-
Benzinli motorlar için	8000 cm ³	4000 cm ³	3000 cm ³
Dizel motorlar için*	5000 cm ³	2000 cm ³	-
Şarj süresi	6 saat	5 saat	-
Ürün ağırlığı	0.7 kg	0.5 kg	0.4 kg
Power bank ve akü takviye fonksiyonu	•	•	•
Akü takviye kablosu	•	•	•
LED şarj durumu göstergesi	•	•	•
LED aydınlatma	•	•	•
Cep telefonu / tablet / kamera için şarj fonksiyonu	•	•	•
Notebook / Laptop için şarj fonksiyonu	•	•	•
USB adaptör kablosu (Mikro / Dk.i USB)	•	•	•
9 farklı notebook adaptörü	•	•	-
230 V şarj adaptörü	•	•	-
USB şarj kablosu	-	-	•
Saklama kutusu	•	•	•
Ambalaj	Renkli kutu	Renkli kutu	Renkli kutu
Master karton adedi	10 adet	10 adet	10 adet
Ürün kodu	10.915.31	10.915.21	10.915.11



4 006825 626353



4 006825 626346



4 006825 626339

ETKİLEYİCİ ÖZELLİKLER

Aracınızda neredeyse vazgeçilmezdir: Power bank, akünün bozulması, bitmesi durumunda kullanışlı bir takviye cihazdır ve ayrıca cep telefonunuzu, tablet PC'nizi ve diğer cihazlarınızı şarj etmek için de kullanabilirsiniz.



AKILLI HÜCRE KONTROLÜ

- Lityumpolimer şarj edilebilir piller sayesinde maksimum performans
- Her zaman optimum güç çıkışı
- Maksimum pil ömrü.



AKÜ TAKVİYE

- Bitmiş araç aküleri için
- Dışarıdan yardım almadan takviye
- Dk.umum kendi kendine deşarj sayesinde pratik olarak her zaman harekete hazır

DOPPELTE
TEMPERATURÜBERWACHUNG

- Maximale Anwender-Sicherheit
- Perfekter Schutz vor Beschädigung



LED AYDINLATMA

- Acil durumlarda çok yararlı:
- Aydınlatma sağlamak için sürekli açık
 - Kaza / arıza durumunda flaş ışığı veya SOS acil durum sinyali ışığı



POWER BANK

Güç bankası / mobil güç kaynağı cep telefonları, tabletler, dizüstü bilgisayarlar, kameralar vb.

UYGULAMA HATASI
RİSKİ YOK

Ters polarite koruması sayesinde

AKILLI ŞARJ CİHAZLARI

TAM OTOMATİK, KULLANICI DOSTU



ÇOM AMAÇLI ŞARJ



KULLANIMI KOLAY



UZATILMIŞ AKÜ ÖMRÜ



AKÜYÜ DEĞİŞTİRİRKEN
GÜÇ KAYNAĞI MODU

KIŞ ŞARJ MODU



KULLANIMA UYGUN



AKÜ KAPASİTESİNDE ARTIŞ
VE KORUMA



HER ZAMAN OPTİMAL
ŞARJ DURUMU



TÜKENMİŞ AKÜLERİN ŞARJ EDİLMESİ
İÇİN YENİLEME MODU



AKÜLERİN DÜŞÜK GERİLİMLE
ŞARJ EDİLMESİ İÇİN ÇOK KADEMELİ
ŞARJ DÖNGÜSÜ



AKÜYÜ DEĞİŞTİRİRKEN
GÜÇ KAYNAĞI MODU

KULLANIM ALANINA GÖRE DOĞRU ŞARJ CİHAZI

Ladezeit (in Stunden)**	CE-BC 1 M	CE-BC 2 M	CE-BC 4 M	CE-BC 6 M	CE-BC 10 M	CE-BC 15 M	CE-BC 30 M	↔*
Ladespannung	6 V / 12 V	12 V	12 V	12 V	12 V	12 V	12 V / 24 V	
	4 h	2 h	●	●	●	●	●	4 Ah
	12 h	6 h	●	●	●	●	●	12 Ah
	18 h	9 h	●	●	●	●	●	18 Ah
	●	●	11 h	8 h	●	●	●	45 Ah
	●	●	18 h	12 h	7 h	●	●	70 Ah
	●	●	●	17 h	10 h	7 h	●	100 Ah
	●	●	●	●	12 h	8 h	●	120 Ah
	●	●	●	●	15 h	10 h	●	145 Ah
	●	●	●	●	18 h	12 h	●	180 Ah
	●	●	●	●	●	●	13 h	200 Ah

● Çok Uygun ● Uygun ● Kullanılabilir ● Uygun değil

iBilgi

Mikroişlemci kontrollü şarj cihazları jel, AGM, az bakım gerektiren ve bakım gerektirmeyen kurşun asit aküler için uygundur.

Akünüzün boyutuna uygun şarj cihazını seçin. Şarj cihazının sağladığı şarj akımı (A) ne kadar yüksekse, akü okadar hızlı şarj olur. Akü kapasitesinin 1 / 10'u kadar şarj akımı sağlayan bir şarj cihazı idealdir. 60 Ah 6 A.

* Sık takılan akü boyutları

** Şarj süreleri değişiklik gösterebilir. Verilen süreler, akü şarjının şarj cihazınızın maksimum akım çıkışında gerçekleştiğini varsayar. Şarj süresi ayrıca akünün şarj durumuna bağlıdır.

AKÜ ŞARJ CİHAZLARI

27 €



33 €



45 €



65 €



	CE-BC 1 M EXPERT	CE-BC 2 M EXPERT	CE-BC 4 M EXPERT	CE-BC 6 M EXPERT YENİ
Şebeke voltajı	220 - 240 V ~ 50 Hz	220 - 240 V ~ 50 Hz	220 - 240 V ~ 50 Hz	220 - 240 V ~ 50 Hz
Şarj voltajı	6 V / 12 V	12 V	12 V	12 V
Uygun akü aralığı	3 - 32 Ah	3 - 60 Ah	3 - 120 Ah	3 - 150 Ah
Şarj akımı	5 A	Maks. 0,8 / 1,2 - 4,6 / 6,5 A	10 A	8 / 12 A
Ürün ağırlığı	0.3 kg	0.4 kg	0.5 kg	0.6 kg
Mikro işlemci kontrollü akıllı şarj	•	•	•	•
Jel, AGM ve bakımsız aküler ile kullanım	•	•	•	•
Kış modu	-	-	-	-
İzole akü kutup başları	•	•	•	•
Elektronik koruma (ters kutup, aşırı şarj, kısa devre)	•	•	•	•
Bakım şarj fonksiyonu	•	•	•	•
Koruma sınıfı	IP 65	IP 65	IP 65	IP 65
Entegre duvar askısı / tutamak	•	•	•	•
Ambalaj	Renkli kutu	Renkli kutu	Renkli kutu	Renkli kutu
Master karton adedi	14 adet	12 adet	12 adet	10 adet
Ürün kodu	10.022.05	10.022.15	10.022.25	10.022.35



4 006825 640298



4 006825 640304



4 006825 640311



4 006825 640328

AKÜ ŞARJ CİHAZLARI

78 €



171 €



276 €



	CE-BC 10 M EXPERT	CE-BC 15 M* EXPERT	CE-BC 30 M* EXPERT
Şebeke voltajı	220 - 240 V ~ 50 Hz	220 - 240 V ~ 50 Hz	220 - 240 V ~ 50 Hz
Şarj voltajı	12 V	12 V	12 V / 24 V
Uygun akü aralığı	3 - 200 Ah	3 - 300 Ah	3 - 600 Ah
Şarj akımı	10 A	15 A	15 A (24 V) / 30 A (12 V)
Ürün ağırlığı	0,8 kg	7,0 kg	11,0 kg
Mikro işlemci kontrollü akıllı şarj	•	•	•
Jel, AGM ve bakımsız aküler ile kullanım	•	•	•
Kış modu	-	100 A - 5 saniye	100 A - 5 saniye
İzole akü kutup başları	•	•	•
Elektronik koruma (ters kutup, aşırı şarj, kısa devre)	•	•	•
Bakım şarj fonksiyonu	•	•	•
Koruma sınıfı	IP 65	IP 20	IP 20
Entegre duvar askısı / tutamak	•	-	-
Ambalaj	Renkli kutu	Renkli kutu	Renkli kutu
Master karton adedi	10 adet	2 adet	1 adet
Ürün kodu	10.022.45	10.022.65	10.022.75



4 006825 640335



4 006825 643367



4 006825 643350

* Teknik bilgiler farklılık gösterebilir

BAHÇE ÜRÜN GRUBU



Arbel

Arbel

BENZİNLİ ÇİM BİÇME MAKİNELERİ

YÖNLENDİRİCİ TAHLİYE

Maks. çim yüksekliği için çimler yakalama sepeti olmaksızın arkadan atılır

VORTEX TEKNOLOJİSİ

Temiz bir kesim için Vortex Teknolojisi

MERKEZİ YÜKSEKLİK AYARI

Tek kol yardımı ile merkezi kesim yüksekliği kolay ayarlanabilir

DOLULUK GÖSTERGESİ

Çim sepetinin doluluk durumu bir bakışta görülebilir

YANDAN TAHLİYE

Benzinli Çim Biçme
GC 56/2 SHW

MALÇLAMA FONKSİYONU



BENZİNLİ ÇİM BİÇME MAKİNELERİ

801 €



592 €



457 €



	GC-PM 56/2 S HW CLASSIC	GC-PM 51/3 S HW CLASSIC	GC-PM 46/5 S CLASSIC
Motor hacmi	4 - zamanlı / 173 cm ³	4 - zamanlı / 170 cm ³	4-zamanlı / 132 cm ³
Güç / çalışma hızı	2.8 kW / 2850 dk.-1	2.7 kW / 2900 dk.-1	2.0 kW / 2900 dk.-1
Kesme genişliği	56 cm	51 cm	46 cm
Kesme yüksekliği ayarı	6 kademe / 25 - 70 mm / merkezi	6 kademe / 30 - 80 mm / merkezi	9 kademe / 25 - 80 mm / merkezi
Çim sepeti hacmi	80 l	70 l	65 l
Tekerlek çapı (ön-arka)	200 mm / 280 mm	204 mm / 280 mm	178 mm / 204 mm
Gövde malzemesi	Toz boyalı çelik sac	Toz boyalı çelik sac	Toz boyalı çelik sac
Biçilebilecek maks. alan (yaklaşık)	2200 m ²	1800 m ²	1400 m ²
Ürün ağırlığı	43.8 kg	31,5 kg	26.0 kg
5'li fonksiyon	•	•	-
Yüksekliği ayarlanabilir tutamak	•	•	-
Çim tarağı	•	•	-
Kendinden itişli	•	•	-
Malçlama	•	•	-
Çim dostu geniş tekerlekler	•	•	•
Temizleme ve saklama pozisyonu	•	•	•
Yüksek tekerlekler	•	•	•
Çim sepeti doluluk göstergesi	•	•	•
Temizleme aracı	•	•	•
Katlanabilir tutamak	•	•	•
Ambalaj	Renkli kutu	Renkli kutu	Renkli kutu
Master karton adedi	1 adet	1 adet	1 adet
Ürün kodu	34.048.60	34.043.33	34.075.50



4 006825 646450



4 006825 655261

EINHELL VORTEX TEKNOLOJİSİ

Geliştirilmiş Vortex Teknoloji metal tabla olağanüstü temiz sağlar. Tabla tek parçadır ve özelliikle hava akışı açısından optimize şekilde tasarlanmıştır. Özel tabla şekli nedeniyle çim bıçağının dönüşü tabla içerisinde bir emiş kuvveti oluşturur. Bu vakum etisi çimlerin düzleşmesini ve dikleştirilmesini sağlayarak temiz kesimler elde edilmesini sağlar.

Kaplinli standart bir bahçe hortumu Vortex Teknolojisi çim biçme makinasına kolayca bağlanabilir. Suyun sağlanması ve aynı zamanda bıçağın döndürülmesi ile hızlı ve rahat bir temizlik sağlanabilir.

MALÇLAMA İLE YEMYEŞİL

Çoğu Einhell çim biçme makineleri, malç kiti ile kolayca malçlama makinesine dönüştürülebilir.

Malçlama ile birkaç kez kırılmış olan çim, çimlerin üzerinde kalır ve hızla kompostlanır. Malçlama sayesinde buharlaşma azalır, topraktaki nem korunur ve sıcaklık dengelenir. Toprağı zenginleştiren organizmalar için ideal yaşam koşulları oluşur.

Malçlama ile kırılan çim küpürleri çimin kullanımına müdahale etmez. Yeni sürgünlerin oluşumunda çimlere yardımcı olur ve böylece çimen yüzeyi yoğunlaşır ve zenginleşir.



ELEKTRİKLİ
ÇİM BİÇME MAKİNELERİ

115 €



190 €



	GC-EM 1032 CLASSIC	GC-EM 1437 CLASSIC
Şebeke voltajı / kapasitesi	230 V - 50 Hz / 1500 W	230 V - 50 Hz / 1400 W
Kesme genişliği	32 cm	37 cm
Kesme yüksekliği ayarı	3 kademe / 25 - 60 mm / Tek	3 kademe / 25 - 60 mm / Eksenel
Çim sepeti hacmi	30 l	36 l
Tekerlek çapı (ön-arka)	140 mm / 140 mm	140 mm / 170 mm
Gövde malzemesi	Plastik	Plastik
Biçilebilecek maks. alan yaklaşık	300 m ²	500 m ²
Ürün ağırlığı	8.2 kg	9.3 kg
Malçlama fonksiyonu	-	-
Yüksek tekerlekler	-	-
Entegre taşıma tutamağı	•	•
Kablo gerilimi önleme klipsi	•	•
Yüksekliği ayarlanabilir tutamak	•	•
Katlanır tutamak	•	•
Hızlı kilit sistemi	-	-
Çim sepeti doluluk göstergesi	•	-
Çim dostu geniş tekerlekler	•	•
Ambalaj	Renkli kutu	Renkli kutu
Master karton adedi	1 adet	1 adet
Ürün kodu	34.002.57	34.002.85



4 006825 646498



4 006825 574043



BENZİNLİ ÇALI TIRPANI



	GC-BC 52 I AS CLASSIC
Motor / hacim	2 Zamanlı / 51.7 cm ³
Güç	1.5 kW
Kesme genişliği (çift hatlı misina)	420 mm
Misina çapı / uzunluğu	2.4 mm / 400 cm
Kesme genişliği (bıçak)	255 mm
Gövde malzemesi	Alüminyum / Plastik
Ürün ağırlığı	8.5 kg
Tüm kumanda elemanları tutamakta	•
Uzun alüminyum boru tutamak	•
Ayrılabilir şaft	•
Hızlı çalıştırma sistemi	•
Otomatik jigle	•
Dijital ateşleme	•
Otomatik kesmeli misina besleme	•
Rahat boyun askı kayışı	•
Bıçak + misina makarası	•
Ambalaj	Renkli kutu
Master karton adedi	1 adet
Ürün kodu	34.365.40

251 €



4 006825 617337

BENZİNLİ ÇALI TIRPANI



	GH-BC 43 AS CLASSIC
Motor / hacim	2 Zamanlı / 42.7 cm ³
Güç	1,25 kW
Kesme genişliği (çift hatlı misina)	420 mm
Misina çapı / uzunluğu	2,4 mm / 400 cm
Kesme genişliği (bıçak)	255 mm
Gövde malzemesi	Alüminyum / Plastik
Ürün ağırlığı	8.8 kg
Tüm kumanda elemanları tutamakta	•
Uzun alüminyum boru tutamak	•
Ayrılabilir şaft	•
Hızlı çalıştırma sistemi	•
Otomatik jigle	•
Dijital ateşleme	•
Otomatik kesmeli misina besleme	•
Rahat boyun askı kayışı	•
Bıçak + misina makarası	•
Ambalaj	Renkli kutu
Master karton adedi	1 adet
Ürün kodu	34.019.73

254 €



4 006825 594768

BENZİNLİ ALI TIRPANI

198 €

	GC-PT 2538/1 I AS CLASSIC
Motor / Hacim	2-zamanlı / 25.4 cm ³
Güç	0.6 kW
Kesme genişliđi (çift hatlı misina)	380 mm
Misina çapı / uzunluđu	2 mm / 400 cm
Kesme genişliđi (bıçak)	-
Gövde malzemesi	Plastik
Ürün ađırlıđı	5.6 kg
Tüm kumanda elemanları (tutamakta)	•
Uzun alüminyum boru tutamak	•
Ayrılabilir şaft	•
Hızlı çalışma sistesmi	•
Otomatik jigle	•
Dijital Ateşleme	-
Otomatik kesmek misina besleme	•
Rahat boyun askı kayışı	•
Bıçak + misina makarası	-
Ambalaj	Renkli kutu
Master karton adedi	2 adet
Ürün kodu	34.019.38



ELEKTRİKLİ KENAR KESMELER



67 €

	GC-ET 4530 Set CLASSIC
Şebeke voltajı / kapasitesi	230 V ~ 50 Hz / 450 W
Kesme genişliği	300 mm
Misina çapı / uzunluğu	1,4 mm / 1000 cm
Tek / çift hatlı misina	Çift hatlı kesim
Gövde malzemesi	Plastik
Ürün ağırlığı	2,6 kg
Ayarlanabilir yardımcı tutamak	•
Teleskopik uzun tutamak	•
Kablo gerilimi önleme klipsi	•
Döner kafa	180°
Yatar motor kafası	4 kademe
Bitki koruma braketi	•
Otomatik kesmeli misina besleme	-
Tam otomatik misina besleme	•
Kılavuz tekerlek	-
Misina makarası	• 3 adet
Ambalaj	Renkli kutu
Master karton adedi	4 adet
Ürün kodu	34.020.22



4 006825 610505



ELEKTRİKLİ KENAR KESMELER



40 €

	GC-ET 3023 CLASSIC
Şebeke voltajı / kapasitesi	230 V ~ 50 Hz / 300 W
Kesme genişliği	230 mm
Misina çapı / uzunluğu	1,5 mm / 600 cm
Tek / çift hatlı misina	Tek hatlı kesim
Gövde malzemesi	Plastik
Ürün ağırlığı	1,5 kg
Ayarlanabilir yardımcı tutamak	•
Teleskopik uzun tutamak	-
Kablo gerilimi önleme klipsi	•
Döner kafa	-
Yatar motor kafası	-
Bitki koruma braketi	-
Otomatik kesmeli misina besleme	•
Tam otomatik misina besleme	-
Kılavuz tekerlek	-
Misina makarası	•
Ambalaj	Renkli kutu
Master karton adedi	6 adet
Ürün kodu	34.020.50



4 006825 598162



ELEKTRİKLİ ÇİT BUDAMA

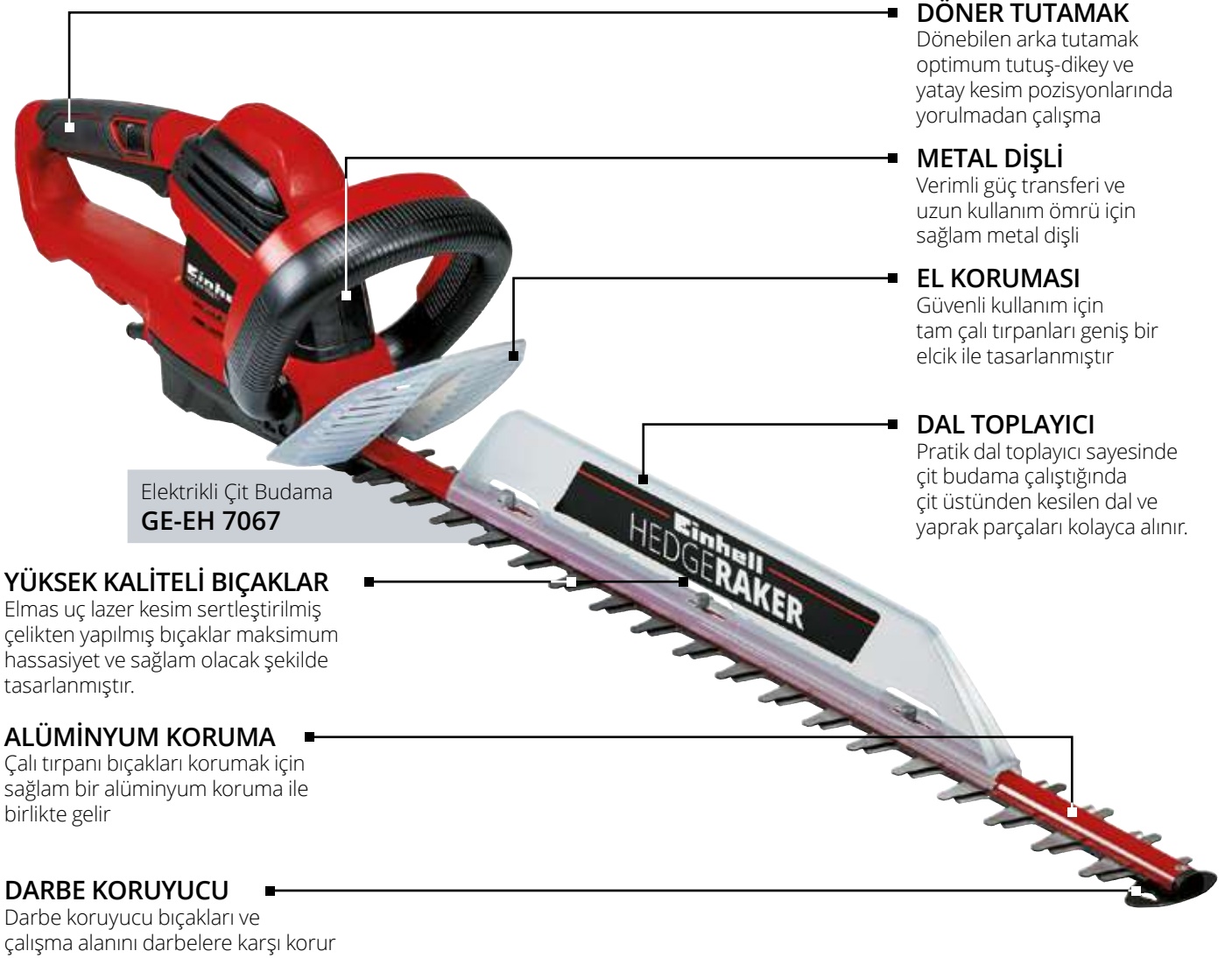

ELEKTRİKLİ
ÇİT BUDAMALARLONG LASTING
SHARPNESSLASERCUT &
DIAMOND GROUNDTURNABLE
HANDLE

118 €



GE-EH 7067

EXPERT

Şebeke voltajı / güç	220 - 240 V ~ 50 Hz / 700 W
Bıçak boyu	710 mm
Kesme uzunluğu	670 mm
Diş aralığı	30 mm
Kesme hızı	3000 dk. ⁻¹
Ürün ağırlığı	3,5 kg
Döner arka tutamak	•
Dal toplayıcı	•
Lazer kesim, elmas taşlama bıçaklar	•
Metal dişli sistem	•
Yumuşak tutamak	•
Alüminyum bıçak koruma	•
El koruması	•
Kablo gerilimi önleme klipsi	•
Duvar askı özellikli koruyucu kapak	•
Ambalaj	Renkli kutu
Master karton adedi	4 adet 4 adet
Ürün kodu	34.033.40



4 006825 616170

108 €



GE-EH 6560

EXPERT

Şebeke voltajı / güç	220 - 240 V ~ 50 Hz / 650 W
Bıçak boyu	660 mm
Kesme uzunluğu	600 mm
Diş aralığı	30 mm
Kesme hızı	3000 dk. ⁻¹
Ürün ağırlığı	3,5 kg
Döner arka tutamak	•
Dal toplayıcı	•
Lazer kesim, elmas taşlama bıçaklar	•
Metal dişli sistem	•
Yumuşak tutamak	•
Alüminyum bıçak koruma	•
El koruması	•
Kablo gerilimi önleme klipsi	•
Duvar askı özellikli koruyucu kapak	•
Ambalaj	Renkli kutu
Master karton adedi	4
Ürün kodu	34.033.30



4 006825 616163

ELEKTRİKLİ
ÇİT BUDAMALARLONG LIFE
METAL GEAR

74 €

GH-EH 4245

CLASSIC

Şebeke voltajı / güç	230 V ~ 50 Hz / 420 W
Bıçak boyu	510 mm
Kesme uzunluğu	450 mm
Diş aralığı	16 mm
Kesme hızı	3200 dk. ⁻¹
Ürün ağırlığı	2,5 kg
Döner arka tutamak	-
Dal toplayıcı	-
Lazer kesim, elmas taşlama bıçaklar	•
Metal dişli sistem	•
Alüminyum bıçak koruma	•
El koruması	•
Kablo gerilimi önleme klipsi	•
Duvar askı özellikli koruyucu kapak	•
Ambalaj	Renkli kutu
Master karton adedi	4 adet
Ürün kodu	34.034.60



4 006825 585049



www.selbst.de

BENZİNLİ ÇİT BUDAMALAR

ANTI
VIBRATION
SYSTEM

277 €



	GE-PH 2555 A EXPERT
Güç	0,85 kW
Motor hacmi	24.5 cm ³
Bıçak boyu	610 mm
Kesme uzunluğu	550 mm
Diş aralığı	28 mm
Kesme hızı	2050 dk. ⁻¹
Ürün ağırlığı	5,5 kg
Döner tutamak	•
Ergonomik tutamak	•
Titreşim önleme sistemi	•
Otomatik jigle - Hızlı çalıştırma sistemi	•
Lazer kesim bıçaklar	•
El koruması	•
Çift el güvenlik sistemi	•
Koruyucu kılıf	•
Ambalaj	Renkli kutu
Master karton adedi	2 adet
Ürün kodu	34.038.35



4 006825 585186



ZİNCİR TESTERELER (AĞAÇ KESME)

EL KORUMASI VE ZİNCİR FRENİ

Anında zincir frenli geniş el koruması sayesinde güvenli çalışma sağlar.

ERGONOMİK TUTAMAK DÜZENİ

Tutamağın ergonomik hizalanabilmesi, iyi ve güvenli bir şekilde dikey ve yatay kesim işlemleri gibi tüm çalışma durumlarını destekler.

Elektrikli Zincir Testere
GC-EC 2040

YUMUŞAK KAVRAMA

Daha iyi tutuş, güvenli ve ergonomik çalışma

YAĞ DOLDURMA KAPAĞI

Geniş doldurma ağızı zincir yağının doldurulmasını kolaylaştırır.

METAL PENÇE DURDURUCU

Sağlam metal pençe durdurucu, testerenin güvenli ve hassas kesimini destekler.

OREGON YÜKSEK KALİTELİ ZİNCİR VE PALA

FITTED WITH

OREGON
CHAIN AND BAR

KOLAY ZİNCİR GERDİRME VE ZİNCİR DEĞİŞİMİ

Mükemmel kesimler için kullanıcı ve ek aletlere ihtiyaç duymadan zahmetsiz ve hızlı zincir gerdirme ve zincir değişimi

METAL DİŞLİ

Metal dişli, verimli güç aktarımı ve uzun kullanım ömrü sağlar.

YUMUŞAK BASLANGIÇ

Yumuşak başlangıç, cihazı aşırı yüklenmeye karşı korur ve kullanıcı güvenliğini artırır.



ELEKTRİKLİ
ZİNCİR TESTERELERFITTED WITH
OREGON
CHAIN AND BAR

128 €



118 €



	GC-EC 2040 CLASSIC	GC-EC 1935 CLASSIC
Şebeke voltajı	230 - 240 V ~ 50 Hz	230 - 240 V ~ 50 Hz
Güç	2000 W	1900 W
Pala boyu	400 mm	350 mm
Kesme uzunluğu	375 mm	325 mm
Kesme hızı	15,5 m/s	15,5 m/s
Yağ tankı kapasitesi	160 ml	160 ml
Ürün ağırlığı	4,9 kg	4,7 kg
Metal dişli sistemi	•	•
OREGON pala ve zinciri	•	•
Aletsiz zincir gerginliği ayarı ve değişimi	•	•
Otomatik zincir yağlama	•	•
Metal yakalama pençesi	•	•
Geri tepme koruması ve ani zincir freni	•	•
Zincir yakalama civatası	•	•
Yumuşak tutamak	•	•
İvmeli başlangıç	-	-
Koruyucu kılıf	•	•
Ambalaj	Renkli kutu	Renkli kutu
Master karton adedi	4 adet	4 adet
Ürün kodu	45.012.30	45.012.20



4 006825 660036



4 006825 660029

BENZİNLİ
ZİNCİR TESTERELERANTI
VIBRATION
SYSTEM

213 €

FITTED WITH
OREGON
CHAIN AND BAR
Einhell
CERTIFIED
GS

205 €



	GC-PC 2040 I CLASSIC	GC-PC 1435 I TC Set CLASSIC
Güç	2,0 kW / 2,7 PS	1,4 kW / 1,9 PS
Motor hacmi	50,4 cm ³	41 cm ³
Pala boyu	400 mm	350 mm
Kesme uzunluğu	390 mm	335 mm
Kesme hızı	21 m/s	21 m/s
Yakıt tankı kapasitesi	540 ml	260 ml
Yağ tankı kapasitesi	240 ml	210 ml
Ürün ağırlığı	6,5 kg	5,5 kg
OREGON pala ve zinciri	•	•
Dijital ateşleme - dengeli çalışma	•	•
Otomatik jigle - hızlı çalıştırma sistemi	•	•
Aletsiz zincir gerginliği ayarı ve değişimi	•	•
Otomatik zincir yağlama	•	•
Metal yakalama pençesi	-	•
Geri tepme koruması ve ani zincir freni	•	•
Benzin / yağ karışım şişesi	•	•
Koruyucu kılıf	•	•
Ambalaj	Renkli kutu	Renkli kutu
Master karton adedi	2 adet	1 adet
Ürün kodu	45.018.51	45.018.28



4 006825 613278



4 006825 644166

ELEKTRİKLİ YÜKSEK DAL BUDAMA

134 €

	GC-EC 750 T CLASSIC
Şebeke voltajı	220 - 240 V ~ 50 Hz
Güç	750 W
Pala boyu	200 mm
Kesme uzunluğu	180 mm
Kesme hızı	11 m/s
Ürün ağırlığı	3.9 kg
Teleskopik uzayabilen tutamak	•
Eğilebilir motor kafası	-
OREGAAN pala sabitleme	•
Manyetik pala sabitleme	-
Aletsiz zincir gerginliği ayarı	•
Otomatik zincir yağlama	•
Geniş yağ dolum ağız	•
Ayarlanabilir yardımcı tutamak	•
Koruyucu kılıf	•
Hızlı açılan tokalı taşıma kayışı	•
Bel taşıma / destek kayışı	-
Ambalaj	Renkli kutu
Master karton adedi	1 adet
Ürün kodu	45.012.40

FITTED WITH
OREGON
CHAIN AND BAR



4 006825 603842

ELEKTRİKLİ ZİNCİR BİLEMELER

	GC-CS 235 E CLASSIC	GC-CS 85 E CLASSIC
Şebeke voltajı	230 V ~ 50 Hz	220 - 240 V ~ 50 Hz
Güç	235 W	85 W
Disk çapı (iç)	22 mm	23 mm
Disk çapı (dış)	145 mm	108 mm
Disk kalınlığı	3,2 mm	3,2 mm
Ürün ağırlığı	5,8 kg	1,9 kg
Derinlik sınırı	•	•
Hassas taşlama açısı skalası	•	•
Zincir gerdirme	•	•
Açı ayarı için döner taşlama kafası	•	-
Aydınlatma	•	-
Şeffaf koruyucu cam	•	-
Ambalaj	Renkli kutu	Renkli kutu
Master karton adedi	1 adet	8 adet
Ürün kodu	44.999.10	44.999.20

140 €



49 €



4 006825 613148



4 006825 613834

ZİNCİR BİLEME YEDEK TAŞ

	GC-CS 235 E CLASSIC	GC-CS 85 E CLASSIC
Şebeke voltajı	230 V ~ 50 Hz	220 - 240 V ~ 50 Hz
Güç	235 W	85 W
Disk çapı (iç)	22 mm	23 mm
Disk çapı (dış)	145 mm	108 mm
Disk kalınlığı	3,2 mm	3,2 mm
Ürün ağırlığı	5,8 kg	1,9 kg
Derinlik sınırı	•	•
Hassas taşlama açısı skalası	•	•
Zincir gerdirme	•	•
Açı ayarı için döner taşlama kafası	•	-
Aydınlatma	•	-
Şeffaf koruyucu cam	•	-
Ambalaj	Renkli kutu	Renkli kutu
Master karton adedi	100 adet	100 adet
Ürün kodu	45.000.71	45.000.76

3 €



3 €



4 006825 548853



4 006825 548860

ELEKTRİKLİ YAPRAK ÜFLEME / TOPLAMA

2in1

 • SAUGEN
• BLASEN

 AIR SPEED
MIN - MAX

168 €



127 €



	GC-EL 3000 E CLASSIC	GC-EL 3024 CLASSIC
Şebeke voltajı	220 - 240 V ~ 50 Hz	230 - 240 V ~ 50 Hz
Güç	3000 W	3000 W
Maks.üfleme hava debisi	300 km/s	240 km/s
Maks. emme gücü	840 m³/s	650 m³/s
Boşta çalışma hızı	8000 - 15000 dk.	7000 - 13500 dk.
Parçalama işlevi	15:1	10:1
Atık torbası hacmi	45 l	40 l
Ürün ağırlığı	3.0 kg (üfleme) / 4.2 kg (emme)	3,1 kg
Emme ve üfleme işlevleri arası kolay geçiş	•	•
Elektronik hız kontrolü	•	•
Alüminyum üfleme pervanesi	• (verstellbar)	•
Emniyet şalterli temizlik kapağı	•	-
Ayarlanabilir yardımcı tutamak	•	-
Pencereli atık torbası	•	•
Taşıma kayışı	•	•
Taşıma kayışı	•	-
Yumuşak tutamak	•	-
Ambalaj	Renkli kutu	Renkli kutu
Master karton adedi	1 adet	1 adet
Ürün kodu	34.333.20	34.333.70



4 006825 629651



4 006825 658606



* GC-EL 3000 E modelinde hem geniş büyük emme borusu hem de hafif, dar üfleme borusu ile birlikte verilir. Bu cihaz kolayca hem üfleme hem toplama işlerinde kullanılabilir. Her iki işlev de herhangi bir alete ihtiyaç duymadan birinden diğerine dönüştürülerek kolayca kullanılabilir hale getirir.

SU TEKNIĐİ ÜRÜN GRUBU





SU TEKNİĐİ

BİR BAKIŞTA AVANTAJLAR



DRENAJ

- Büyük miktar suyu kısa sürede besleme
- Suyu kısa sürede tahliye ederek su baskını hasarlarını önleme
- Yüksek düzeyde çalışma emniyeti ve güvenilirliği



SULAMA

- İdeal bahçe sulama
- Kullanıcı dostu ve güvenli kullanım
- Kaynakları kurur ve içme suyu



KULLANMA SUYU

- Alternatif su kaynaklarından (sarnıçlar, kuyular) ev ve bahçe için su sağlama
- Kullanıcı dostu ve güvenli kullanım
- Kaynakları korur ve içme suyu tasarrufu sağlar

■ DRENAJ

Suyun her zamankinden daha hızlı ve kolay besleme ve tahliye etme. Einhell dalgıç pompalarıyla temiz ve kirli suyu yüksek debide beslemek hiç sorun değil



ÜRÜNLER

- 2'si 1 arada pompalar
- Kirli su pompaları
- Temiz su pompaları
- Aqua sensör pompaları

UYGULAMA ALANLARI

- Su basmış bodrumları, garajlarıyla ya da yıkama odalarını boşaltmak
- Havuzlardaki, bahçe göletlerindeki, bina çukurlarındaki ve drenaj kanallarındaki suyu pompalama ve tahliye



■ SULAMA

Değerli içme suyunu bahçe sulamada kullanmak yerine yağmur suyu ya da bahçe kuyuları gibi alternatif su kaynakları kullanılabilir.

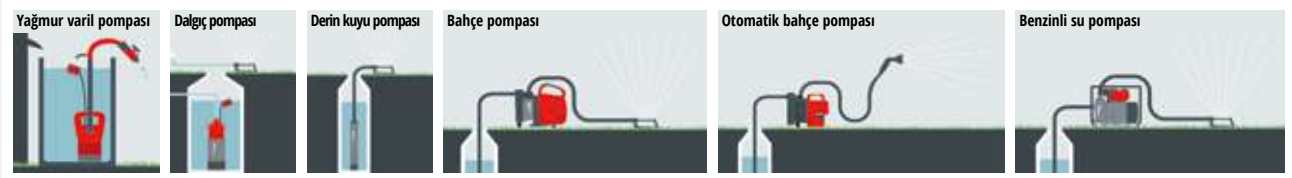

ÜRÜNLER

- Yağmur varil pompaları
- Dalgıç pompaları
- Derin kuyu pompaları
- Bahçe pompaları
- Otomatik hidroforlar
- Benzinli su pompaları

UYGULAMA ALANLARI

- Fiskiyeler ve yağmurlama sistemleri
- Kuyu ve sarnıçlardan su pompalama
- Depolanan yağmur suyunun kullanılması



■ KULLANIM SUYU

Çeşitli kullanım şekilleri sayesinde ev ve bahçe kullanma suyu otomatik olarak sağlanabilir.

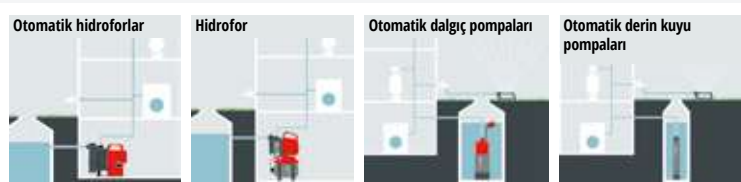

ÜRÜNLER

- Otomatik hidroforlar
- Hidroforlar
- Otomatik dalgıç pompaları
- Otomatik derin kuyu pompaları

UYGULAMA ALANLARI

- Ev kullanımına (çamaşır makinesi, tuvalet sifonu sistemleri) alternatif kaynaklardan su sağlama
- Su tesisatı basıncını yükseltme



AQUA SENSOR (SU SENSÖRLÜ) DALGIÇ POMPALAR



TUTAMAK

Sağlam ve ergonomik tutamakta hızla çalışmaya hazır hale getirmek için entegre asma gözü bulunmaktadır

POMPA GÖVDESİ

Darbeye dayanıklı plastik ve üzerinde paslanmaz koruyucu kılıf bulunan gövde en yüksek gerilimlere bile dayanabilir

UZUN GÜÇ KABLOSU

Ekstra uzun güç kablosu (10 m) derin kullanımlar için de elverişlidir



Aqua Sensor Dalgıç Pompaları
GE-SP 4390 N-ALL ECO



ÜNİVERSAL

HORTUM BAĞLANTISI
Pompanın üst tarafından kolayca erişilebilen universal hortum bağlantısı

AQUA SENSOR TEKNOLOJİSİ

Üç farklı otomatik devreye girme seviyesi ve sürekli çalışma modu ayarını kolayca yapın



ENTEĞRE ŞAMANDIRA AQUA SENSOR

Entegre sensörlü şamandıra pompanın ince tasarımı olmasına ve dar alanlarda bile kullanılabilmesine imkan verir

AQUA SENSOR DALGIÇ POMPALARI



149 €



	GE-SP 4390 N-ALL ECO EXPERT
Şebeke voltajı	230 V ~ 50 Hz
Güç	430 W
Maks. iletim kapasitesi / yükseklik	9000 l/h / 8 m
Maks. batma derinliği	7 m
Yabancı partikül çapı	1 mm
Sürekli modda çalışma min. seviyesi	5 mm
Sensör 1 devrede girme su seviyesi	5 mm
Sensör 2 devrede girme su seviyesi	56 mm
Sensör 3 devrede girme su seviyesi	103 mm
Zeminden kalan su seviyesi (temiz su)	1 mm
Hortum bağlantısı	47.8 mm (1½")ET
Güç kablosu	10 m
Ürün ağırlığı	4,9 kg
Aqua Sensor Teknolojisi	•
Sensör devresi olmadan sürekli çalışma	•
Çekvalf	•
Yüksek kaliteli mekanik salmastra	•
Dahili kablo sarma	-
Taşıma tutamağı	•
Entegre asma gözü	•
ECO Power	•
Üniversal hortum adaptörü	•
Ambalaj	Renkli kutu
Master karton adedi	2 adet
Ürün kodu	41.714.40



4 006825 622263

AQUA SENSOR (KİRLİ SU) DALGIÇ POMPASI

AQUA SENSOR
DIRTY WATER



176 €



166 €



	GE-DP 7935 N-A ECO EXPERT	GE-DP 6935 A ECO EXPERT
Şebeke voltajı	230 V - 50 Hz	230 V - 50 Hz
Güç	790 W	690 W
Maks. iletim kapasitesi / yükseklik	19000 l/h / 9 m	17500 l/h / 9 m
Maks. batma derinliği	7 m	7 m
Yabancı partikül çapı	35 mm	35 mm
Sürekli modda çalışma min. seviyesi	50 mm	50 mm
Sensör 1 devrede girme su seviyesi	70 mm	70 mm
Sensör 2 devrede girme su seviyesi	135 mm	135 mm
Sensör 3 devrede girme su seviyesi	188 mm	188 mm
Zeminden kalan su seviyesi (temiz su)	40 mm	40 mm
Hortum bağlantısı	47.8 mm (1½")ET	47.8 mm (1½")ET
Güç kablosu	10 m	10 m
Ürün ağırlığı	6,2 kg	5,7 kg
Aqua Sensor Teknolojisi	•	•
Sensör devresi olmadan sürekli çalışma	•	•
Çekvalf	•	•
Yüksek kaliteli mekanik salmastra	•	•
Dahili kablo sarma	•	•
Taşıma tutamağı	•	•
Entegre asma gözü	•	•
ECO Power	•	•
Üniversal hortum adaptörü	•	•
Ambalaj	Renkli kutu	Renkli kutu
Master karton adedi	2 adet	2 adet
Ürün kodu	41.714.60	41.714.50



4 006825 622287



4 006825 622270

PATENTLİ AQUA SENSOR TEKNOLOJİSİ

Üç farklı, otomatik devreye girmeseviyesi ve sürekli çalışma mod ayarı kolayca yapılır.

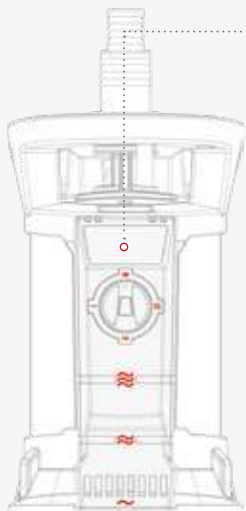
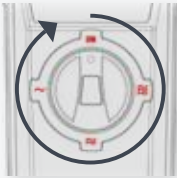

AQUA SENSOR
DIRTY WATER

AQUA SENSOR
CLEAR WATER

Sürekli çalışma modu (ON/OFF)
devreye girme seviyesi

•	50 mm	5 mm
•	188 mm	103 mm
•	135 mm	56 mm
•	70 mm	5 mm

Kullanıma hazır - Her yerde her zaman Entegre su sensörü ve üst kısma konumlanmış hortum bağlantısı ile ulaşılması zor ve dar alanlarda bile kullanım rahatlığı.

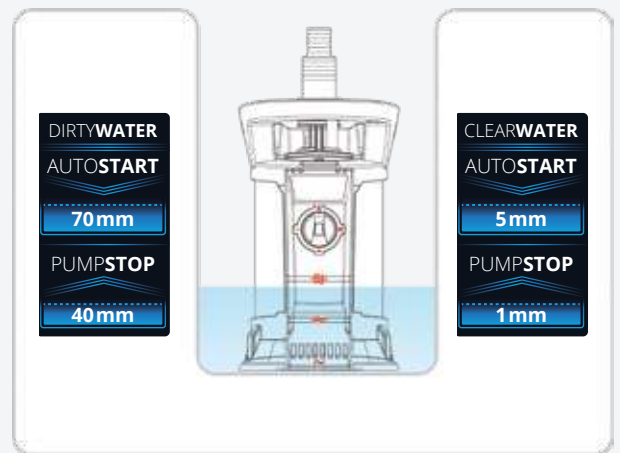

2'Sİ 1 ARADA ÇOK AMAÇLI POMPALAR

ŞAMANDIRA

Kademesiz ayarlanabilen pratik şamandıra su seviyesinin kontrol edilmesini sağlar

ÜNİVERSAL HORTUM BAĞLANTISI

Pompanın üst tarafından kolayca erişilebilen universal hortum bağlantısı

2'Sİ 1 ARADA

Temiz ve kirli su için tek bir pompa yeter

2'si 1 Arada Dalgıç Pompa
GE-DP 7330 LL ECO

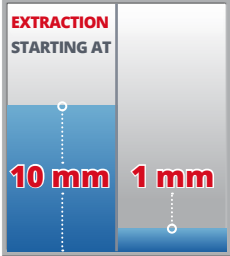

TUTAMAK

Sağlam ve ergonomik tutamak ve entegre asma kolu bulunmaktadır

POMPA GÖVDESİ

Darbeye dayanıklı plastik ve üzerinde paslanmaz koruyucu kılıf bulunan gövde en yüksek gerilimlere bile dayanabilir

PATENTLİ EMİŞ SEVİYESİ KONTROLÜ

İstenen fonksiyona pompa ayağından basit bir çevirme hareketiyle hızla uyarlamak (temiz ya da kirli suyla çalışma) mümkündür.



2'Sİ 1 ARADA ÇOK AMAÇLI DALGIÇ POMPA



153 €



136 €



	GE-DP 7330 LL ECO EXPERT	GE-DP 5220 LL ECO EXPERT
Şebeke voltajı	230 V ~ 50 Hz	230 V ~ 50 Hz
Güç	730 W	520 W
Maks. iletim kapasitesi / yükseklik	16500 l/h / 8,5 m	13500 l/h / 7,5 m
Maks. batma derinliği	7 m	7 m
Yabancı partikül çapı	30 mm	20 mm
Zeminde kalan su seviyesi (temiz su)	1 mm	1 mm
Çalışmaya başlama min. seviyesi	10 mm	10 mm
Hortum bağlantısı	47.8 mm (1½")ET	47.8 mm (1½")ET
Güç kablosu	10 m	10 m
Ürün ağırlığı	6,2 kg	5,4 kg
Patentli emiş seviyesi kontrolü	•	•
Yüksek kaliteli mekanik salmastra	•	•
Şamandıra (otomatik ve manuel mod)	•	•
Dahili kablo sarma	•	•
ECO Power	•	•
Entegre asma gözlü entegre tutamak	•	•
Üniversal hortum adaptörü	•	•
Ambalaj	Renkli kutu	Renkli kutu
Master karton adedi	3 adet	3 adet
Ürün kodu	41.707.90	41.707.80



4 006825 598827



4 006825 598780

2' Sİ 1 ARADA ÇOK AMAÇLI POMPALAR

- 1 Temiz su fonksiyonu devreye alındığı zaman: Su seviyesi yalnızca 10mm olduğunda pompa çalışmaya başlar bu birçok pompanın yapabileceği bir şey değildir; ayrıca 1mm'ye kadar derinlikteki sığ sularda çalışabilir.
- 2 Kirlili su fonksiyonu devreye alındığı zaman: 20-30mm çapa kadar (modele bağlı olarak) taş ve çamur topak gibi büyük parçaları bile hiç bir zorluk olmaksızın çekilebilir.
- 3 2'si 1 arada fonksiyonu: Temiz ve kirlili suyun tek bir dalgıç pompa ile tahliye edilmesi.
- 4 Patentli emiş seviyesi kontrolü: Pompa ayağındaki basit bir çevirme hareketi temiz su ya da yabancı partiküllü kirlili su emiş fonksiyonlarına geçiş sağlar.



3



4

PATENTİERT
ABSAUGNIVEAU
REGULIERUNG

DALGIÇ POMPALARI
(KİRLİ SU)

296 €



187 €

ADJUSTABLE
FLOATER

	GC-DP 1340 G CLASSIC	GC-DP 5010 G CLASSIC
Şebeke voltajı	230 V ~ 50 Hz	220 - 240 V ~ 50 Hz
Güç	1300 W	500 W
Maks. iletim kapasitesi / yükseklik	23000 l/h / 10 m	12000 l/h / 8 m
Maks. batma derinliği	5 m	5 m
Yabancı partikül çapı	40 mm	10 mm
Hortum bağlantısı	59,6 mm (2") IG	42 mm (1½") IG
Güç kablosu	10 m	10 m
Ürün ağırlığı	22,0 kg	10,6 kg
Entegre asma gözü	-	-
Yüksek kaliteli mekanik salmastra	•	•
Şamandıra (otomatik ve manuel mod)	Otomatik mod	Otomatik mod
Dahili kablo sarma	-	-
ECO Power	•	•
Taşıma tutamağı	-	-
Üniversal hortum adaptörü	•	•
İndirme halatı	• (6 m)	-
Ambalaj	Renkli kutu	Renkli kutu
Master karton adedi	1 adet	1 adet
Ürün kodu	41.707.42	41.714.21



4 006825 597882



4 006825 626193

119 €



279 €

ADJUSTABLE
FLOATER

	GC-DP 9035 N CLASSIC	GE-DP 900 Cut EXPERT
Şebeke voltajı	220 - 240 V ~ 50 Hz	220 - 240 V ~ 50 Hz
Güç	900 W	900 W
Maks. iletim kapasitesi / yükseklik	18000 l/saat / 9 m	16000 l/saat / 11,5 m
Maks. batma derinliği	5 m	7 m
Yabancı partikül çapı	35 mm	-
Hortum bağlantısı	47,8 mm (1½") IT	59,6 mm (2") IG
Güç kablosu	10 m	10 m
Ürün ağırlığı	5,95 kg	12,8 kg
Entegre asma gözü	-	-
Yüksek kaliteli mekanik salmastra	•	•
Şamandıra (otomatik ve manuel mod)	Otomatik mod	Otomatik mod
Dahili kablo sarma	-	-
ECO Power	•	•
Taşıma tutamağı	•	•
Üniversal hortum adaptörü	•	•
İndirme halatı	-	-
Ambalaj	Renkli kutu	Renkli kutu
Master karton adedi	4 adet	1 adet
Ürün kodu	41.707.78	41.815.50



4 006825 635454



4 006825 660852

KİRLİ SU POMPALARI

163 €



104 €

ADJUSTABLE
FLOATER

	GC-DP 9040 N CLASSIC	GC-DP 6315 N CLASSIC
Şebeke voltajı	230 V ~ 50 Hz	230 V ~ 50 Hz
Güç	900 W	630 W
Maks. iletim kapasitesi / yükseklik	22000 l/h / 9 m	17000 l/h / 8 m
Maks. batma derinliği	7 m	5 m
Yabancı partikül çapı	40 mm	15 mm
Hortum bağlantısı	50 mm (2") IG	47,8 mm (1½") IG
Güç kablosu	10 m	10 m
Ürün ağırlığı	7,5 kg	4,7 kg
Entegre asma gözü	-	-
Yüksek kaliteli mekanik salmastra	•	•
Şamandıra (otomatik ve manuel mod)	•	•
Dahili kablo sarma	•	•
Taşıma tutamağı	•	•
Üniversal hortum adaptörü	-	-
İndirme halatı	•	•
Ambalaj	Renkli kutu	Renkli kutu
Master karton adedi	2 adet	4 adet
Ürün kodu	41.815.10	41.704.91



4 006825 654189



4 006825 587234

KİRLİ SU POMPALARI

98 €



73 €

ADJUSTABLE
FLOATER

	GC-DP 5225 N CLASSIC	GC-DP 3325 CLASSIC
Şebeke voltajı	230 V ~ 50 Hz	230 V ~ 50 Hz
Güç	520 W	330 W
Maks. iletim kapasitesi / yükseklik	10000 l/h / 7 m	9500 l/h / 6 m
Maks. batma derinliği	5 m	5 m
Yabancı partikül çapı	25 mm	25 mm
Hortum bağlantısı	47,8 mm (1½") IG	47,8 mm (1½") IG
Güç kablosu	10 m	10 m
Ürün ağırlığı	4,1 kg	3,6 kg
Entegre asma gözü	-	-
Yüksek kaliteli mekanik salmastra	•	•
Şamandıra (otomatik ve manuel mod)	•	•
Dahili kablo sarma	•	-
Taşıma tutamağı	•	• (klappbar)
Üniversal hortum adaptörü	-	-
İndirme halatı	•	•
Ambalaj	Renkli kutu	Renkli kutu
Master karton adedi	4 adet	4 adet
Ürün kodu	41.704.81	41.815.30



4 006825 587227



4 006825 655087

DALGIÇ POMPALARI
(KİRLİ ŞU)

149 €



117 €



	GE-DP 7935 N ECO EXPERT YENI	GE-DP 3925 ECO EXPERT YENI
Şebeke Voltajı	230 V ~ 50 Hz	230 V ~ 50 Hz
Güç	790 W	390 W
Maks. İletim kapasitesi / yükseklik	20000 l/s / 9 m	10000 l/h / 6 m
Maks. Batma derinliđi	7 m	7 m
Yabancı paltikül çapı	35 mm	25 mm
Zeminde kalan su seviyesi (temiz su)	-	-
Çalışmaya başlama min. Seviyesi	50 mm	50 mm
Hortum bağlantısı	47.8 mm (1½") ET	47.8 mm (1½") ET
Güç kablosu	10 m	10 m
Ürün ağırlığı	7.3 kg	4.5 kg
Patentli emiş seviyesi kontrolü	•	•
Yüksek kaliteli mekanik salmastra	•	•
Şamandıra (otomatik ve manuel mod)	•	•
Dahili kablo sarma	•	•
ECO power	•	•
Entegre asma gözlü tutamak	•	•
Üniversal hortum adaptörü	•	•
Ambalaj	Renkli kutu	Renkli kutu
Master karton adedi	4	4
Ürün kodu	41.707.00	41.707.10



4 006825 572322



4 006825 572339

DALGIÇ POMPALARI
(KİRLİ ŞU)

134 €

	GE-DP 6935 ECO EXPERT YENI
Şebeke Voltajı	230 V ~ 50 Hz
Güç	690 W
Maks. İletim kapasitesi / yükseklik	17500 l/s / 9 m
Maks. Batma derinliđi	7 m
Yabancı paltikül çapı	35 mm
Zeminde kalan su seviyesi (temiz su)	-
Çalışmaya başlama min. Seviyesi	50 mm
Hortum bağlantısı	47.8 mm (1½") ET
Güç kablosu	10 m
Ürün ağırlığı	5.5 kg
Patentli emiş seviyesi kontrolü	•
Yüksek kaliteli mekanik salmastra	•
Şamandıra (otomatik ve manuel mod)	•
Dahili kablo sarma	•
ECO power	•
Entegre asma gözlü tutamak	•
Üniversal hortum adaptörü	•
Ambalaj	Renkli kutu
Master karton adedi	4
Ürün kodu	41.707.20



4 006825 572346

TEMİZ SU DALGIÇ POMPALARI

TUTAMAK

Sağlam ve ergonomik tutamak ile rahat taşıma

ŞAMANDIRA

Kademesiz ayarlanabilen pratik şamandıra su seviyesinin kontrol edilmesini sağlar

ÜNİVERSAL HORTUM BAĞLANTISI

25 / 38 mm hortumlar için bir bağlantı vardır. Ayrıca 33,3 mm (1) erkek diş de bulunur

KABLO SARMA

Dağınıklığı önler ve depolamayı kolaylaştırır

DÜŞÜK SEVİYEDEN SU ÇEKME

Çekiş 8 mm'den başlar ve 1 mm su seviyesine kadar devam eder. Size yalnızca zemini kurulamak kalır.

Temiz Su Dalgıç Pompa
GC-SP 3580 LL

DALGIÇ POMPALARI (TEMİZ SU)

111 €



82 €



	GE-SP 750 LL EXPERT	YENİ	GC-SP 5511 IF CLASSIC
Şebeke voltajı	230 V ~ 50 Hz		230 V ~ 50 Hz
Güç	750 W		550 W
Maks. iletim kapasitesi / yükseklik	15000 l/h / 10 m		11000 l/h / 8,5 m
Maks. batma derinliği	5 m		7 m
Hortum bağlantısı	42 mm (1¼") AG		47,8 mm (1½") IG
Güç kablosu	10 m		10 m
Çalışmaya başlama min. seviyesi	50 mm		60 mm
Zeminde kalan su seviyesi (temiz su)	2 mm		5 mm
Ürün ağırlığı	6,2 kg		4,4 kg
Yüksek kaliteli mekanik salmastra	•		-
Şamandıra (otomatik ve manuel mod)	•		•
Dahili kablo sarma	-		-
Taşıma tutamağı	•		-
Esnek kuğu boynu	•		•
Üniversal hortum adaptörü	•		•
Ambalaj	Renkli kutu		Renkli kutu
Master karton adedi	4 adet		4 adet
Ürün kodu	41.706.66		41.704.63



4 006825 597912



4 006825 623581

DALGIÇ POMPALARI
(TEMİZ SU)

81 €



72 €



	GC-SP 3580 LL CLASSIC	GC-SP 2275 CLASSIC YENİ
Şebeke voltajı	230 V ~ 50 Hz	230 V ~ 50 Hz
Güç	350 W	220 W
Maks. iletim kapasitesi / yükseklik	8000 l/h / 7,5 m	7500 l/h / 6 m
Maks. batma derinliği	7 m	5 m
Hortum bağlantısı	47,8 mm (1½") IG	47,8 mm (1½") IG
Güç kablosu	10 m	10 m
Çalışmaya başlama min. seviyesi	8 mm	-
Zeminde kalan su seviyesi (temiz su)	1 mm	8 mm
Ürün ağırlığı	3,1 kg	3,4 kg
Yüksek kaliteli mekanik salmastra	•	•
Şamandıra (otomatik ve manuel mod)	-	-
Dahili kablo sarma	•	•
Taşıma tutamağı	•	-
Esnek kuğu boynu	•	•
Üniversal hortum adaptörü	•	•
Ambalaj	Renkli kutu	Renkli kutu
Master karton adedi	4 adet	4 adet
Ürün kodu	41.704.45	41.815.20



4 006825 615197



4 006825 655070

DALGIÇ POMPALARI
(TEMİZ SU)

117 €



	GE-SP 4390 LL ECO EXPERT
Şebeke voltajı	230 V ~ 50 Hz
Güç	430 W
Maks. iletim kapasitesi / yükseklik	9000 l / saat / 8 m
Maks. batma derinliği	7 m
Hortum bağlantısı	1 mm
Güç kablosu	47.8 mm (¾") IT
Çalışmaya başlama min. seviyesi	10 mm
Zeminde kalan su seviyesi (temiz su)	-
Ürün ağırlığı	4.55 kg
Yüksek kaliteli mekanik salmastra	•
Şamandıra (otomatik ve manuel mod)	•
Dahili kablo sarma	•
Taşıma tutamağı	•
Esnek kuğu boynu	•
Üniversal hortum adaptörü	•
Universal-Schlauchadapter	•
Ambalaj	Renkli kutu
Master karton adedi	2 adet
Ürün kodu	41.707.15



4 006825 622256

DALGIÇ POMPALARI (KIRLI SU)

98 €

	GC-DP 7035 LL EXPERT	YENI
Şebeke Voltajı	230 V ~ 50 Hz	
Güç	700 W	
Maks. İletim kapasitesi / yükseklik	16000 l/s / 8 m	
Maks. Batma derinliđi	7 m	
Yabancı paltikül çapı	35 mm	
Zeminde kalan su seviyesi (temiz su)	1 mm	
Çalışmaya başlama min. Seviyesi	10 mm	
Hortum bağlantısı	47,8 mm (1½") AG	
Güç kablosu	10 m	
Ürün ağırlığı	4.45 kg	
Patentli emiř seviyesi kontrolü	•	
Yüksek kaliteli mekanik salmastra	•	
Şamandıra (otomatik ve manuel mod)	•	
Dahili kablo sarma	•	
ECO power	•	
Entengre asma gözlü tutamak	•	
Üniversal hortum adaptörü	•	
Ambalaj	Renkli kutu	
Master karton adedi	4 adet	
Ürün kodu	41.815.70	



DERİN KUYU DALGIÇ POMPALARI



PASLANMAZ ÇELİK BAĞLANTI GİRİŞİ

Paslanmaz çelik hortum girişi sağlam ve uzun ömürlüdür. Pompanın üstünde kolay erişilebilir olarak konumlanması sayesinde dar alanlarda bile çalışmaya imkan verir

OTOMATİK FONKSİYONU

Su gerektiğinde pompa otomatik olarak çalışır

4 KADEME POMPA PERVANESİ

4 kademe pompa pervanesi sayesinde yüksek iletim basıncı elde edilir

YÜKSEK KALİTELİ MEKANİK SALMASTRA

Sürtünmeyi ve aşınmayı azaltarak uzun ömür sağlar

POMPA GÖVDESİ

Darbeye dayanıklı plastik ve üzerinde paslanmaz koruyucu kılıf bulunan gövde en yüksek gerilimlere bile dayanabilir

Derin Kuyu Dalgıç Pompası
GE-PP 1100 N-A

BASINÇLI DALGIÇ POMPALARI



304 €



191 €



Baugleich



174 €



2in1
TAUCHDRUCK-
PUMPE
+
REGENFASS-
PUMPE

	GE-PP 1100 N-A EXPERT	GC-PP 900 N CLASSIC	GE-PP 5555 RB-A EXPERT YENİ
Şebeke voltajı	220 - 240 V ~ 50 Hz	230 V ~ 50 Hz	230 - 240 V ~ 50 Hz
Güç	1100 W	900 W	550 W
Maks. iletim kapasitesi / yükseklik	6000 l/saat / 45 m	6000 l/saat / 32 m	5500 l/saat / 20 m
Maks. batma derinliği	12 m	7 m	7 m
Yabancı partikül çapı	-	-	-
Hortum bağlantısı	33,3 mm (1") IG	33,3 mm (1") IG	33,3 mm (G1 AG)
Güç kablosu	15 m	10 m	10 m
Ürün ağırlığı	8,7 kg	8,9 kg	5,0 kg
Otomatik mod	•	-	•
Yüzer anahtar	-	•	-
Kuru çalışma koruması	•	-	•
Çok kademeli pompa pervaneleri	• (4 adet)	• (3 adet)	• (2 adet)
Yüksek kaliteli mekanik salmastra	•	•	•
Aşırı yük şalteri	•	•	•
Entegre çekvalf	•	-	•
Paslanmaz kir filtresi	•	-	-
Paslanmaz gövde	•	•	-
Entegre kablo sarma	-	-	•
Taşıma tutamağı	•	-	•
Teleskopik uzatma borusu	-	-	•
Esnek kuğu boynu	-	-	•
Ambalaj	Renkli kutu	Renkli kutu	Renkli kutu
Master karton adedi	1 adet	1 adet	4 adet
Ürün kodu	41.714.30	41.709.64	41.704.25



4 006825 622294



4 006825 597752



4 006825 648690

DERİN KUYU POMPALARI

412 €



278 €



	GC-DW 1300 N CLASSIC	GC-DW 1045 N CLASSIC
Şebeke voltajı	230 V ~ 50 Hz	220 - 240 V ~ 50 Hz
Güç	1300 W	1000 W
Maks. iletim kapasitesi / yükseklik	5000 l/saat / 65 m	6500 l/saat / 45 m
Maks. batma derinliği	20 m	19 m
Yabancı partikül çapı	-	-
Hortum bağlantısı	47,8 mm (1½") IG	42 mm (1¼") IG
Güç kablosu	2 m / 23 m	22 m
Pompa çapı	102 mm	98 mm
Ürün ağırlığı	15,5 kg	7,7 kg
Otomatik mod	-	-
Kuru çalışma koruması	-	-
Çok kademeli pompa pervaneleri	• (10 adet)	• (6 adet)
Yüksek kaliteli mekanik salmastra	•	•
Aşırı yük şalteri	•	•
Entegre çekvalf	•	•
Paslanmaz gövde	•	•
Paslanmaz kir filtre	•	•
Harici kumanda şalteri	•	-
Harici kumanda indirme halatı	• (20 m)	• (22 m)
Ambalaj	Renkli kutu	Renkli kutu
Master karton adedi	1 adet	1 adet
Ürün kodu	41.709.44	41.709.55



4 006825 597875



4 006825 616446

DERİN KUYU DALGIÇ POMPALARI

418 €

	GE-DW 1155 N-A EXPERT	YENİ
Şebeke Voltajı	220 - 240 V ~ 50 Hz	
Güç	1100 W	
Maks. iletim kapasitesi / yükseklik	6000 l/s / 55 m	
Maks. Batma derinliği	19 m	
Yabancı partikül çapı	-	
Hortum bağlantısı	33.3 mm (1") IT	
Güç kablosu	22 m	
Pompa çapı	98 mm	
Ürün ağırlığı	9.8 kg	
Otomatik mod	•	
Kuru çalışma koruması	•	
Çok kademeli pompa pervaneleri	• (8 adet)	
Yüksek kaliteli mekanik salmastra	•	
Aşırı yük şalteri	•	
Entegre çekvalf	•	
Paslanmaz gövde	•	
Paslanmaz kir filtre	•	
Harici kumanda şalteri	-	
Harici indirme halatı	• (22 m)	
Ambalaj	Renkli kutu	
Master karton adedi	1 adet	
Ürün kodu	41.709.37	



4 006825 660876

YÜZEY POMPALARI 'PLUS'

KOLAY POMPALAMA. EINHELL'DEN YENİ YÜZEY POMPALARI KUŞAĞI İLE

■ YENİLİKÇİ ÖZELLİKLER

- Hızlı ve kolay kurulumun yanı sıra durum göstergeleri sayesinde hızlı arıza tespiti
- Özel güvenlik mekanizmaları sayesinde uzun ömür, düşük bakım ve olağanüstü koruma

■ DAHA AZ ENERJİ TÜKETİMİ İLE DAHA YÜKSEK PERFORMANS

Yeni bahçe pompası, PLUS' ve su işleri, PLUS' konsept 2 bölümden oluşmaktadır.

1. DURUM GÖSTERGESİ

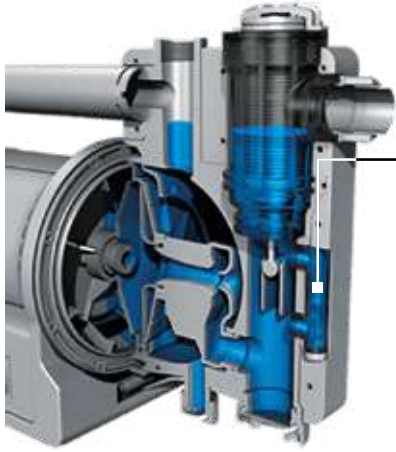

EXPERT Versiyon

■ SU DOLUM GÖSTERGESİ

Pompayı ilk kez çalıştırmadan önce, kusursuz bir emme prosedürü sağlamak için suyla doldurulması gerekir. Gözetleme camı sayesinde müşteri, pompaya yeterince su doldurulmuşsa ilk görüşte görebilir.



CLASSIC Versiyon

■ ÖN FİLTRE

Optimum pompa performansı için temizlenmesi ve değiştirilmesi kolaydır.



■ BÜYÜK SU DOLUM CİVATASI

Pompaya suyu doldurmanın çok kolay olduğu büyük su doldurma deliği.



■ KİR GÖSTERGESİ

Ön filtrenin etrafındaki şeffaf malzeme nedeniyle, filtrenin kirli olup temizlenmesi ve hatta yenisiyle değiştirilmesi gerekiyorsa kolayca görülebilir.

2. GÜVENLİK

KAYNAR SU KORUMASI

Basınç tarafından bir tıkanma varsa ve pompa çalışmaya devam ederse pompada kalan su ısınır. Müşterinin pompayı kontrol ederken sıcak sudan zarar görmesini önlemek için, sensör pompanın içinde çok yüksek sıcaklık algılandığında kaynar su koruması pompayı kapatır.

DONMAYI ÖNLEME SU TAHLİYE VİDASI

Müşteriler genellikle pompayı kıştan önce boşaltmayı unutur ve donmuş su pompayı bozar. Suyun donmasını engellemek için, suyun çok hızlı bir şekilde serbest bırakabileceği uygun bir su tahliye vidası vardır.

SU AKIŞI SENSÖRÜ

Su akışını ölçen sensör

- **Red:**
- **Yellow:** Pompada az su var
- **Green:** Pompa normal çalışıyor

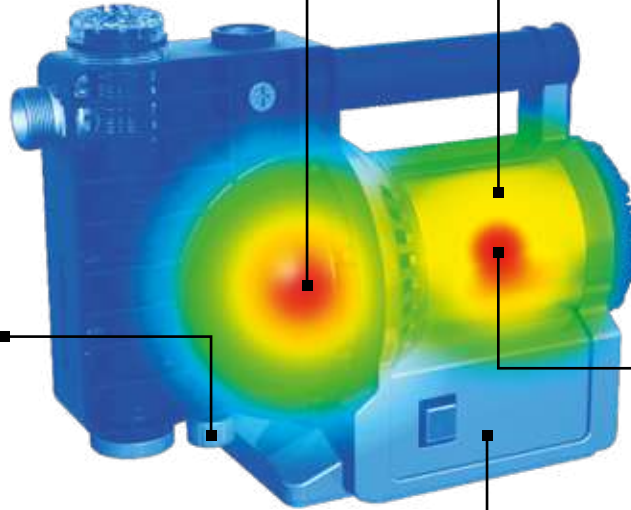

KURU ÇALIŞMA KORUMASI

Pompa artık su geçirmiyorsa (örneğin boş su kaynağı) kuru çalışma güvenliği bunu tanır ve pompayı durdurur. Pompayı tekrar çalıştırmaya çalışır ve hala su yoksa tekrar durur ve pompayı kapatır. Bu, pompanın aşırı ısınmasını önler.

ISI KORUMASI

Ciddi hasarları önlemek için entegre ısı şalteri motor aşırı ısındığında pompayı keser.



ÖZELLİK SEGMENTASYONU

	EXPERT	CLASSIC
Bahçe Pompaları	GE-GP 1145 ECO GE-GP 1246 N FS	GC-GP 6040 ECO GC-GP 8042 ECO GC-GP 1045 GC-GP 1250 N
Automatic Home and Garden Pumps	GE-AW 1042 FS GE-AW 1246 N FS	–
Hidrofor	GE-WW 1145 ECO GE-WW 1246 N FS	GC-WW 8042 ECO GC-WW 1045 N

DURUM GÖSTERGESİ

Su Dolum Göstergesi*	●	●
Suction Indicator*	●	–
Kir Göstergesi (Çek valfli ön filtre)	●	–

GÜVENLİK

Isı Koruması	● (excluded GE-GP/WW 1145 ECO)	–
Donma Koruması	● (excluded GE-GP/WW 1145 ECO)	–
Kaynar Su Koruması	● (excluded GE-GP/WW 1145 ECO)	–
Kuru Çalışma Koruması	●	●
Su Akış Sensörü	●	●

* Patent bekleniyor

BAHÇE POMPALARI 'PLUS'

171 €



146 €



	GC-GP 1250 N CLASSIC	GC-GP 1045 CLASSIC
Şebeke voltajı	220 - 240 V - 50 Hz	220 - 240 V - 50 Hz
Güç	1200 W	1050 W
Maks. iletim kapasitesi / yükseklik	5000 l/saat / 50 m	4500 l/saat / 48 m
Maks. iletim	8 m	8 m
Emiş bağlantısı	42 mm (1¼") ET	42 mm (1¼") ET
Basma bağlantısı	33.3 mm (1") IT	33.3 mm (1") IT
Güç kablosu	1,5 m	1,5 m
Ürün ağırlığı	9.7 kg	9.5 kg
Su doldurma vidası	•	•
Su tahliye vidası ile donmaya karşı koruma	•	•
Entegre çekvalfli ön filtre	-	-
Taşıma tutanağı	Rahat	Rahat
Su doluluk / kir / emme göstergesi	• / - / -	• / - / -
Sıcak su koruma	•	•
ECO Power	-	-
Adaptör 33.3 mm (1") IT	•	•
Ambalaj	Renkli kutu	Renkli kutu
Master karton adedi	1 adet	1 adet
Ürün kodu	41.803.50	41.803.40



4 006825 637281



4 006825 637274



BAHÇE POMPALARI



ROBUST

98 €



	GC-GP 6036 CLASSIC
Şebeke voltajı	230 V ~ 50 Hz
Güç	600 W
Maks. iletim kapasitesi / yükseklik	3600 l/saat / 40 m
Maks. emiş yüksekliği	8 m
Emme bağlantısı	33.3 mm (1") IT
Basma bağlantısı	33.3 mm (1") IT
Güç kablosu	1,5 m
Ürün ağırlığı	9,5 kg
Su doldurma vidası	•
Su boşaltma vidası	•
Yüksek kaliteli mekanik salmastra	-
Entegre çekvalfli ön filtre	-
Taşıma tutanağı	•
Emiş hortumu dahildir	-
Ambalaj	Renkli kutu
Master karton adedi	1 adet
Ürün kodu	41.802.69



4 006825 623567

BAHÇE POMPALARI

147 €



118 €



242 €



	GC-GP 8042 ECO CLASSIC YENİ	GC-GP 6040 ECO CLASSIC YENİ	GE-GP 1145 ECO EXPERT YENİ
Şebeke Voltajı	220 - 240 V ~ 50 Hz	220 - 240 V ~ 50 Hz	220 - 240 V ~ 50 Hz
Güç	800 W	600 W	1100 W
Maks. iletim kapasitesi / yükseklik	4200 l/s / 43 m	4000 l/s / 36 m	4500 l/s / 48 m
Maks. Emiş yüksekliği	8 m	8 m	8 m
Emme bağlantısı	42 mm (1¼") ET	42 mm (1¼") ET	42 mm (1¼") ET
Basma bağlantısı	33.3 mm (1") IT	33.3 mm (1") IT	33.3 mm (1") IT
İlave basma bağlantısı (yan)	-	-	33.3 mm (1") IT
Güç kablosu	1.5 m	1.5 m	1.5 m
Ürün ağırlığı	8.2 kg	6.1 kg	14.0 kg
Su doldurma vidası	•	•	•
Su tahliye vidası ile donmaya karşı koruma	•	•	•
Entegre çekvalfli ön filtre	-	-	•
Taşıma tutanağı	Katlanabilir	Katlanabilir	Rahat
Su doluluk / kir / emme göstergesi	• / - / -	• / - / -	• / • / •
Sıcak su koruma	•	•	•
ECO power	•	•	•
Adaptör 33.3 mm (1") IT	•	•	•
Ambalaj	Renkli kutu	Renkli kutu	Renkli kutu
Master karton adedi	1	1	1
Ürün kodu	41.803.30	41.803.20	41.803.70



4 006825 637267



4 006825 637250



4 006825 647884

HİDROFOR 'PLUS'

EMİŞ GÖSTERGESİ

Emme yüksekliği / emme basıncı ve olası emme sorunları hakkında bilgi sağlar.

YÜKSEK KALİTELİ DİŞLİ

Dişli ve pompa için uzun hizmet ömrü

KİR GÖSTERGESİ

Filtrenin kirli olup olmadığını görmek kolaydır ve kirli ise temizlenmesi gerekir

SU DOLUM GÖSTERGESİ

Pencere size pompaya önceden ne kadar su doldurulduğunu söyler

DONMAYI ÖNLEME

Su tahliye vidası, donmaya karşı güvenli hale getirmek için pompanın tamamen boşaltılmasını kolaylaştırır

İLAVE BASINÇ BAĞLANTISI

Birden çok tüketicinin aynı anda kullanımını sağlar

Hidrofor 'Plus'
GE-WW 1145 ECO

20 L TANK

Kalıcı su temini için büyük tank

ENTEĞRE BASINÇ GÖSTERGESİ

Mevcut basınç hakkında bir bakışta bilgi sağlar

20 L TANK

	GE-WW 1246 N FS EXPERT
Şebeke voltajı	220 - 240 V ~ 50 Hz
Güç	1200 W
Maks. iletim kapasitesi / yükseklik	4600 l/saat / 50 m
Maks. emiş yüksekliği	8 m
Emiş bağlantısı	42.3 mm (1 1/4") ET
Basma bağlantısı	33.3 mm (1") IT
İlave basınç bağlantısı	33.3 mm (1") IT
Basınç tank hacmi	20 l
Devreye girme / durma basıncı	1.5 bar / 3 bar
Güç kablo	1.5 m
Ürün ağırlığı	19.5 kg
Su doldurma vidası	•
Su doluluk / kir / emiş göstergesi	• • •
Entegre çekvalfli ön filtre	•
Taşıma tutanağı	Rahat
Su tahliye vidası ile donmaya karşı koruma	•
Sıcak su koruma	•
Su akış sensörü / kaynarsu koruması	• • •
Adaptör 33.3 mm (1") IT	•
Ambalaj	Renkli kutu
Master karton adedi	1 adet
Ürün kodu	41.735.30

430 €



HİDROFOR



250 €



	GC-WW 1046 N CLASSIC
Şebeke voltajı	220 - 240 V ~ 50 Hz
Güç	1050 W
Maks. iletim kapasitesi / yükseklik	4600 l/s / 48 m
Maks. emiş yüksekliği	8 m
Basınç tank hacmi	20 l
Devreye girme / durma basıncı (yaklaşık)	1,5 bar / 3 bar
Emiş bağlantısı	42 mm (1½") AG
Basma bağlantısı	33,3 mm (1") IG
Güç kablosu	1,5 m
Ürün ağırlığı	14,4 kg
Isı koruması	•
Su doldurma vidası	•
Su boşaltma vidası	•
Mekanik salmastra	•
Paslanmaz basınç tankı	-
Entegre çekvalfli ön filtre	-
Basınç saati	•
ECO Power	-
Ambalaj	Renkli kutu
Master karton adedi	1 adet
Ürün kodu	41.734.80



HİDROFOR

177 €



196 €



	GC-WW 6538 CLASSIC	GC-WW 6036 CLASSIC
Şebeke voltajı	220 - 240 V ~ 50 Hz	230 V ~ 50 Hz
Güç	650 W	600 W
Maks. iletim kapasitesi / yükseklik	3800 l/s / 36 m	3600 l/s / 40 m
Maks. emiş yüksekliği	8 m	8 m
Basınç tank hacmi	20 l	20 l
Devreye girme / durma basıncı (yaklaşık)	1,5 bar / 3 bar	1,5 bar / 3 bar
Emiş bağlantısı	33,3 mm (1") ET	33,3 mm (1") ET
Basma bağlantısı	33,3 mm (1") ET	33,3 mm (1") ET
Güç kablosu	1,4 m	1,5 m
Ürün ağırlığı	10,5 kg	14,3 kg
Isı koruması	•	•
Su doldurma vidası	•	•
Su boşaltma vidası	•	-
Mekanik salmastra	•	-
Paslanmaz basınç tankı	•	•
Entegre çekvalfli ön filtre	-	-
Basınç saati	•	•
ECO Power	•	•
Ambalaj	Renkli kutu	Renkli kutu
Master karton adedi	1 adet	1 adet
Ürün kodu	41.731.90	41.731.18



HİDROFOR

284 €



298 €



292 €



	GC-WW 8042 ECO CLASSIC	GC-WW 1045 N CLASSIC	GC-WW 1250 NN CLASSIC
Şebeke Voltajı	220 - 240 V ~ 50 Hz	220 - 240 V ~ 50 Hz	220 - 240 V ~ 50 Hz
Güç	800 W	1050 W	1200 W
Maks. İletim kapasitesi / yükseklik	4200 l/s / 43 m	4500 l/s / 48 m	5000 l/s / 50 m
Maks. Emiş yüksekliği	8 m	8 m	8 m
Emiş bağlantısı	42 mm (1¼") ET	42 mm (1¼") ET	42 mm (1¼") ET
Basma bağlantısı	33.3 mm (1") IT	33.3 mm (1") IT	33.3 mm (1") IT
İlave basma bağlantısı (yan)	-	-	-
Basınç tank hacmi	20 l	20 l	20 l
Devreye girme / durdurma basıncı (yaklaşık)	1.5 bar / 3 bar	1.5 bar / 3 bar	1.5 bar / 3 bar
Güç kablosu	1.5 m	1.5 m	1.5 m
Ürün ağırlığı	13.3 kg	17.3 kg	14.7 kg
Aşırı yük koruması	-	-	•
Su doldurma vidası	•	•	•
Su boşaltma vidası	-	-	•
Su doluluk / kir / emme göstergesi	• / - / -	• / - / -	- / - / -
Mekanik salmastra	-	-	•
Paslanmaz basınç tankı	-	-	•
Entegre çekvalfli ön filtre	-	-	-
Taşıma tutamağı	Katlanabilir	Rahat	-
Su tahliye vidası ile donmaya karşı koruma	•	•	-
Isı koruması	•	•	-
Su akışı tanıma sensörü / kuru çalışma koruma / kaynar su koruması	- / - / -	- / - / -	- / - / -
Adaptör 33.3 mm (1") IT	•	•	- / - / -
Basınç saati	•	•	•
Ambalaj	Renkli kutu	Renkli kutu	Renkli kutu
Master karton adedi	1	1	1
Ürün kodu	41.735.10	41.735.20	41.734.90



HİDROFOR

378 €

	GE-WW 1145 ECO EXPERT
Şebeke Voltajı	220 - 240 V ~ 50 Hz
Güç	1100 W
Maks. İletim kapasitesi / yükseklik	4500 l/s / 48 m
Maks. Emiş yüksekliği	8 m
Emiş bağlantısı	42 mm (1¼") ET
Basma bağlantısı	33.3 mm (1") IT
İlave basma bağlantısı (yan)	33.3 mm (1") IT
Basınç tank hacmi	20 l
Devreye girme / durdurma basıncı (yaklaşık)	1.5 bar / 3 bar
Güç kablosu	1.5 m
Ürün ağırlığı	19.5 kg
Aşırı yük koruması	-
Su doldurma vidası	•
Su boşaltma vidası	•
Su doluluk / kir / emme göstergesi	• / • / •
Mekanik salmastra	-
Paslanmaz basınç tankı	-
Entegre çekvalfli ön filtre	•
Taşıma tutamağı	Rahat
Su tahliye vidası ile donmaya karşı koruma	•
Isı koruması	•
Su akışı tanıma sensörü / kuru çalışma koruma / kaynar su koruması	- / - / -
Adaptör 33.3 mm (1") IT	•
Basınç saati	-
Ambalaj	Renkli kutu
Master karton adedi	1
Ürün kodu	41.735.40



4 006825 647891



HİDROFOR OTOMATİK

176 €

	GC-AW 6333 CLASSIC YENİ
Şebeke Voltajı	230 V ~ 50 Hz
Güç	630 W
Maks. İletim kapasitesi / yükseklik	3300 l/s / 36 m
Maks. Basınç	3.6 bar
Maks. Emiş yüksekliği	8 m
Emiş bağlantısı	42 mm (1¼") ET
Basma bağlantısı	33.3 mm (1") IT
Güç kablosu	1.5 m
Ürün ağırlığı	7.8 kg
Otomatik mod	•
Kuru çalışma koruması	-
Gösterge	LED
Su doldurma vidası	•
Su boşaltma vidası	•
ECO power	-
Entegre çekvalfli ön filtre	•
Taşıma tutamağı	•
Ambalaj	Renkli kutu
Master karton adedi	1
Ürün kodu	41.767.30



4 006825 609226



BENZİNLİ SU POMPALARI

455 €



320 €



	GE-PW 46 EXPERT	GC-PW 16 CLASSIC
Motor hacmi	4-Takt-Motor	4-Takt-Motor
Güç	4,6 / 6,3	1,6 / 2,2
Maks. emiş yüksekliği	23000 l/saat/ 26 m	14000 l/saat/ 28 m
Maks. hız	6,5 m	7,0 m
Emiş bağlantısı	3600 min ⁻¹	3600 min ⁻¹
Basma bağlantısı	59,6 mm (2") AG	47,8 mm (1½") AG
Tank hacmi	59,6 mm (2") AG	47,8 mm (1½") AG
Benzin tankı hacmi	3,6 l	1,8 l
Ürün ağırlığı	23,0 kg	11,2 kg
Çekvalf	•	•
Sağlam boru çerçeve	•	-
Su doldurma vidası	•	•
Su tahliye vidası	•	•
Yağ doldurma vitası	•	•
Yağ müşiri	•	•
Hortum adaptörü	2x 50,8 mm (2")	2x 38,1 mm (1,5")
Giriş kafesi	• (2")	• (1,5")
Redüktör bölümü	2x 47,8 mm (1,5")ET, 2x 33,3 mm (1")ET	-
Ambalaj	Renkli kutu	Renkli kutu
Master karton adedi	1 adet	1 adet
Ürün kodu	41.713.72	41.905.30



4 006825 643978



4 006825 644678



SATIř DESTEęİ

POS | KALICI STANT YERLEřİMİ



■ Shop in Shop-Konsept



■ Modüler Power X-Change Stand 120 x 80 cm



■ Duvar yerleşimi



CRAZY DIY
DER TÜFTLER

FRANK
DER BOSS



WER IST DAS E-TEAM?
WAS MACHT DAS E-TEAM?
FINDE ALLE INFOS AUF
WWW.EINHELL.DE

DAS



TEAM



Official Home & Garden Expert

OLIVER KAHN
DER AUFTRAGGEBER

SKYE
DIE COOLE

MIKE
DER STARKE



IHRE MISSION:
MÖGLICHMACHEN.



YETKİLİ SERVİSLER

FİRMA ADI	ADRES	ŞEHİR	TELEFON	YETKİNLİK
Pay Elektrik Pnömatik	Kızılay Caddesi Ulucami Mahallesi No:8	Adana - Seyhan	0322 351 12 95	Tüm Ürünler
Yunus Hırdavat	Karasoku Mah. 28010 Sokak No:13/E	Adana - Seyhan	0322 359 35 45	Elektrikli
Ormak Ticaret	Tuzla Mah. Ziraat Aletleri San. Sitesi 50 Nolu Cad.No:5	Adapazarı - Merkez	0533 714 16 25	Benzinli Grup
Akoteck Bobinaj İnşaat	Mehmetpaşa Mah. Saraydüzü Cad. 13 A	Amasya - Merkez	0358 220 00 16	Tüm Ürünler
Engin Bobinaj	Önder Mah. Akcakale Cad No 4/3 Siteler	Ankara - Altındag	0312 350 00 44	Elektrikli
Ada Elektrik Bobinaj	İvedik O.S.B 1443 Cad. Soğutmaçlar Sitesi No:20/Z03	Ankara - Yenimahalle	0542 435 86 08	Elektrikli
Bakırcıoğlu Ticaret	Gazipaşa Sanayi Sitesi A Blok No:16 Gazipaşa	Antalya - Gazipaşa	0538 855 53 55	Benzinli Grup
Bakırcıoğlu Makina	Sanayi Sitesi Kurtdereli Caddesi No:26	Antalya - Alanya	0242 511 62 62	Benzinli Grup
Çağ-Tek Makina	Cumhuriyet Mah. Eski Sanayi No:29	Antalya - Muratpaşa	0242 343 29 31	Tüm Ürünler
Murat Bobinaj	Güzelhisar Mah.7 Eylül Cad.No:63 B	Aydın - Efeler	0256 211 09 25	Elektrikli
Enerji Teknik Bobinaj	Yeni Mah. Atatürk Bulvarı No: 204/B	Aydın - Didim	0543 319 62 56	Elektrikli
Rüzgar Teknik	Adasan Sanayii Sitesi 5 Sokak No:15	Aydın - Kuşadası	0 532 264 37 65	Elektrikli
Başdemir Bobinaj	6 Eylül Mah. Uzun Döşeme Sk. No.41/A	Balıkesir - Merkez	0266 239 86 23	Elektrikli
Çınar Teknik Bobinaj	150 Evler Mah. Sanayi Sitesi 1 Sok. A-2 Ada No:14/44	Balıkesir - Ayvalık	0543 226 54 02	Elektrikli
Ateş Motor	17 Eylül Mah. Şehit İlhan Güncer Cd.No.102/B	Balıkesir - Bandırma	0266 718 02 24	Benzinli Grup
Erhan Bobinaj	17 Eylül Mah. Şehit İlhan Güncan Caddesi No:100	Balıkesir - Bandırma	0266 715 05 36	Elektrikli
Ankara Teknik Bobinaj	Camivasat Mah. Ulugaraj 23 C	Balıkesir - Edremit	0266 373 03 04	Elektrikli
Özen Motor	Yeni Sanayi Sitesi 3 Nolu Sokak No:14	Bartın - Merkez	0378 227 42 66	Benzinli Grup
Topiz Bobinaj	Cumhuriyet Mah.1512 Sok. No:48	Batman - Merkez	0488 214 87 70	Elektrikli
Aktif Bobinaj	Yeni Mah. 1008. Sokak No:8	Batman - Merkez	0488 214 56 64	Tüm Ürünler
İkra Teknik	Gölyüzü Mah. Şehit Kani Cad.No:43/A	Bolu - Merkez	0374 222 35 55	Tüm Ürünler
Altinel Bobinaj	Ulu Mahalle 2.Altıngül Sokak No 33/B	Bursa - Osmangazi	0224 253 44 46	Elektrikli
Ovalı Bobinaj	Hamdibey Mh.İstiklal Cd. No.160	Çanakkale - Biga	0286 316 49 66	Elektrikli
Ertunç Elektrikli Ev Aletleri	Buğday Pazarı Mah. Çimen Sok. Konyalı Pasajı Altı No:02/E	Çankırı - Merkez	0376 212 88 18	Elektrikli
Benli Bobinaj - Abdullah Benli	Çepni Mah. Hasırcılar Sitesi No.7	Çorum - Merkez	0364 224 80 32	Elektrikli
Güven Bobinaj	Eski Sarayköy Cad.Tamaş İş Hanı E Blok No:3	Denizli - Merkez	0258 263 02 32	Elektrikli
Gama Bobinaj	Urfa Yolu Üzeri Selahattini Eyyubi Mah. Kale Koop. Altı. No:33/B	Diyarbakır - Bağlar	0412 237 31 58	Tüm Ürünler
Teknik İş Bobinaj	Şerefiye Mh. Çınlar Sk. No.18/C	Düzce - Merkez	0380 524 57 23	Elektrikli
Eray Bobinaj	Küçük Sanayi Sitesi 12. Blok No :9	Edirne - Merkez	0284 225 26 92	Elektrikli
Engin Makina	Eski Sanayi Sitesi 12.Blok No:10	Edirne - Merkez	0543 860 07 95	Tüm Ürünler
Bakırcıoğlu Elektrik	Karaağaç Mah. Sümerbank Cad.No.18/4	Erzincan - Merkez	0446 223 09 59	Tüm Ürünler
Tolga Makine	Lalapaşa Mah.Cennet Çeşme Sok.Yaşam Apt 6/E	Erzurum - Yakutiye	0442 235 63 64	Tüm Ürünler
Bukay Elektrik	Kırmızıtoprak Mah. Ercan Sokak No:69A	Eskişehir - Odunpazarı	0850 220 53 12	Elektrikli
Folklör Ticaret	Kurtuluş Mah. Alkış Sk. No: 10 Odunpazarı	Eskişehir - Merkez	0541 258 32 09	Benzinli
Kılıç Bobinaj Makina Sanayi	İsmetpaşa Mah. 1 Nolu Cad. No:3 B	Gaziantep - Şahinbey	0342 230 2548	Elektrikli
Karakuzular Bobinaj	İsmetpaşa Mah. İlk Belediye Başkan Cad. No:2/A	Gaziantep - Şahinbey	0342 230 82 54	Elektrikli
Öz-Türk Bobinaj Mehmet Ali Türk	K.S.S. Anafartalar Blv. Sosyal Tesisler Yanı B1 Blok No: 16	Gaziantep - Şehitkamil	0342 235 54 42	Tüm Ürünler
Güçlü Bobinaj	İhsaniye Mah. Selvi Sk. No.11/A	Giresun - Bulancak	0454 318 33 30	Tüm Ürünler
Pak-İş Elektrik Ve Bobinaj	Haraparası Mah. 2.Sanayi Caddesi Eski San Sitesi No:10	Hatay - Antakya	0326 215 64 73	Tüm Ürünler
Einhellturkey Dış Ticaret A.Ş.	Bayraktar Bulvarı Beyit Sokak No:7	İstanbul Asya - Şerifali	0216 456 60 60	Tüm Ürünler
Sevnur Bobinaj ve Makina	Esenşehir Mah. Nato Yolu Cad. 185/A Osb Dudullu Ümraniye	İstanbul Asya - Dudullu	0216 527 87 67	Tüm Ürünler
Ak Elektrik	Yakacık Caddesi No:76	İstanbul Asya - Kartal	0216 353 02 00	Elektrikli
Nadir Bobinaj	Yayalar Mah. Ankara Cad. No:137/B	İstanbul Asya - Pendik	0533 734 39 49	Elektrikli
Eminoğlu Makine	Merve Mah. Halife Cad. Kekik Sok. No:77/A Yenidoğan	İstanbul Asya - Sancaktepe	0216 311 12 41	Elektrikli

YETKİLİ SERVİSLER

FİRMA ADI	ADRES	ŞEHİR	TELEFON	YETKİNLİK
Egenur Makina Ve Hırdavat	Karlıktepe Mah. Yaşar Doğu Cad. Sinem Apt.No:37/B	İstanbul Asya - Kartal	0546 200 78 57	Tüm Ürünler
Bora Motor	Yemenciler Caddesi No:19	İstanbul Avrupa - Karaköy	0212 237 40 97	Benzinli Grup
Birlik Elektromekanik	Perpa Ticaret Merkezi B Blok Mavi Avlu K.4 No:318	İstanbul Avrupa - Okmeydanı	0212 222 94 18	Elektrikli
Nesli Elektrik Bobinaj	Tersane Cad. Kürekçiler Kapısı Sk. Kat 4 No:26	İstanbul Avrupa - Karaköy	0212 216 17 27	Elektrikli
Eslem Teknik	Güzelyurt Mah. Ertuğrul Gazi Cad. No:18/B Esenyurt	İstanbul Avrupa - Beylikdüzü	0212 853 72 22	Tüm Ürünler
Bayram Bobinaj	653 Sokak No:18/B	İzmir - Karabağlar	0232 265 53 95	Elektrikli
Tayfun Teknik Bobinaj	5829 Sokak No:9/A Aşıkveysel Mahallesi	İzmir - Karabağlar	0537 708 90 65	Elektrikli
My Teknik Servis Hizmetleri	Yedi Eylül Mah. 5542 Sk. No:39 / 1	İzmir - Torbalı	0230 856 35 34	Elektrikli
Kardeşler Bobinaj	1301 Sokak No: 55 Basmane İzmir	İzmir - Konak	0232 441 52 51	Elektrikli
Enduro Motor	İnönü Mah. 2119 Sok. No:3/A	İzmir - Çeşme	0232 712 15 87	Benzinli Grup
Teknik Bobinaj	Gaziler Mah. İbrahimağa Cad.No:159	İzmit - Gebze	0262 642 26 86	Elektrikli
Damla Elektrik Bobinaj	Hürriyet Mah. Aktaş Cad 17-B	Karabük - Merkez	0370 412 77 00	Elektrikli
Tamircim Sıhhi Tesisat	Yenişehir Mah. İsmail Aytemiz Bulvarı Aküzüm Yapı Bina No:7	Kars - Merkez	0474 213 55 08	Elektrikli
Birlik Elektrik Bobinaj	Eski Sanayi Bölgesi 6003 Cad.No:26	Kayseri - Kocasinan	0352 336 16 24	Elektrikli
Avcıoğlu Elektrik Bobinaj	Anbar Mah. Ağaçişleri Sanayii Sitesi 34.Cadde No:25/B	Kayseri - Melikgazi	0352 311 38 02	Elektrikli
Aksoy Motor Bobinaj	Fevziçakmak Mah. 10562 Sk. No:29	Konya - Karatay	0332 342 73 89	Elektrikli
Kolay Bahçem	Musalla Bağları Mah. Geçer Sk.18/A	Konya - Selçuklu	0535 810 37 30	Benzinli Grup
Ören Elekt Elektr Yap İnş.	Çavuşoğlu Mah. Kilit Sokak No 20-C	Malatya - Yeşilyurt	0 422 211 84 77	Elektrikli
Alimoğlu Elektrik Bobinaj	Eski Sanayi Sitesi 599 Sk No 9/B	Manisa - Salihi	0236 715 26 27	Tüm Ürünler
Kardeşler Manisa Bobinaj	Yeni Mah. Sanayi Sitesi 4 Nolu Sokak No:2	Manisa - Alaşehir	0535 634 70 81	Tüm Ürünler
Ege Motor - Abdurrahim Güneş	Yıldırım Mah. Atatürk Bulvarı No:76	Manisa - Turgutlu	0543 881 38 61	Benzinli Grup
Teknik Makina	Ravza Cad. 46. Sk. Kanza Çarşısı 1.Kısım C/Blok Alt Zemin No:39	Mardin - Artuklu	0 482 212 97 26	Elektrikli
Teknik Bobinaj	Turgut Türkalp Mah. 79001Sk No 25/A	Mersin - Merkez	0324 337 09 03	Elektrikli
Elbo Elektrik Elektronik Makina	Hürriyet Cd. No:1/7	Muğla - Merkez	0252 214 18 84	Elektrikli
Topaloğlu Bobinaj	Şeyh Mah. Pazaryeri Sk. No:41/B	Muğla - Menteşe	0252 214 84 41	Elektrikli
İlk-Ay Makina	Çamdibi Mah. 243.Sokak No:1/10	Muğla - Marmaris	0252 412 02 56	Tüm Ürünler
Sönmez Makina Bobinaj	Mehmet Akif Ersoy Cad Sabri Kaptan İş Mrk No 6 Konack	Muğla - Bodrum	0252 382 97 80	Elektrikli
Bodrum Garanti Bobinaj	Ortakent Müskebi Mah. Düzalan Cad. No:27/A	Muğla - Bodrum	0252 358 61 77	Benzinli Grup
Aktif Elektrik Elektromarket	Karaçalı Mah. İnönü Cad.No 24Z03	Muğla - Dalaman	0252 692 2040	Elektrikli
Arslan Elektrik Bobinaj	Adnan Menderes Bulvarı Ercüment Gökçe Apt.No:2	Muğla - Fethiye	0252 612 12 79	Elektrikli
Adem Elektrik Bobinaj	Çınarlık Mah. Çoldur Sok.No:4/B	Ordu - Ünye	0538 234 7659	Elektrikli
Uzman Teknik Servis	Camii Önü Mah. Cumhuriyet Cad Topuz Ap Altı No:19	Rize - Merkez	0464 223 69 69	Elektrikli
Pindaz Bobinaj	Yenipazar Mah. Hopa Cad No 101E Pindaz Bobinaj	Rize - Çayeli	0464 532 29 28	Elektrikli
Akış Bobinaj	Eski Sanayi Sitesi Ulus Caddesi No40	Samsun - Canik	0362 238 07 23	Elektrikli
Yıldız Bobinaj	Bamyasuyu Mah. 156. Sok. No.40/1	Şanlıurfa - Haliliye	0414 315 83 16	Benzinli Grup
Avrupa Elektrik Bobinaj	100.Yıl Mah. Semt Bıçkı Sk.No:2 Süleymanpaşa	Tekirdağ - Merkez	0541 340 63 45	Tüm Ürünler
Özyıl Elektrik Endüstriyel Yapı Mlz.	Fevzipaşa Mah. Hayri Batur Cad. 6.Blok 7-6	Tekirdağ - Çerkezköy	0539 681 57 56	Tüm Ürünler
Birkan Teknik	Şehsinan Mah. Ereğli Sok. Kılavuz İş Hanı No:2	Tekirdağ - Çorlu	0282 654 50 91	Elektrikli
Çişel Teknik	Eski Sanayi Çarşısı 2.Cadde No:8	Tekirdağ - Çorlu	0546 290 31 81	Benzinli Grup
Çetin Elektrik Bobinaj	Sanayi Sitesi Cami Altı No.22	Tokat - Merkez	0356 214 63 07	Elektrikli
Özen Bobinaj	Demirkırlar İş Merkezi Camii Altı No 10 Değirmendere	Trabzon - Merkez	0462 325 43 23	Elektrikli
Ufuk Bobinaj	İstiklal Cad. Turnalar Apt. No.18/32	Yalova - Merkez	0226 813 28 40	Elektrikli
Yılmazlar Motor	Belediye Blv. Alparslan Sk. No 26	Zonguldak - Merkez	0372 251 25 73	Benzinli Grup

ÜRÜN KATALOĐU 2022



Einhell-TURKEY DIŐ. TİC. A.Ő.
Őerifali Mah. Bayraktar Blv. Beyit Sok. No:7
37775Ümraniye / İstanbul / Türkiye



+90 216 456 60 60



+90 216 456 60 84



www.einhell.com.tr



info@einhell.com.tr

einhell.de

>>>